

# **Memorex**<sup>®</sup>

Is it live or is it Memorex?<sup>™</sup>

## **MT2025D**

### **User's Guide** **Guía del usuario**

---

**20" COLOR TV WITH  
REMOTE CONTROL**

**TELEVISOR A COLOR DE 20"  
CON CONTROL REMOTO**

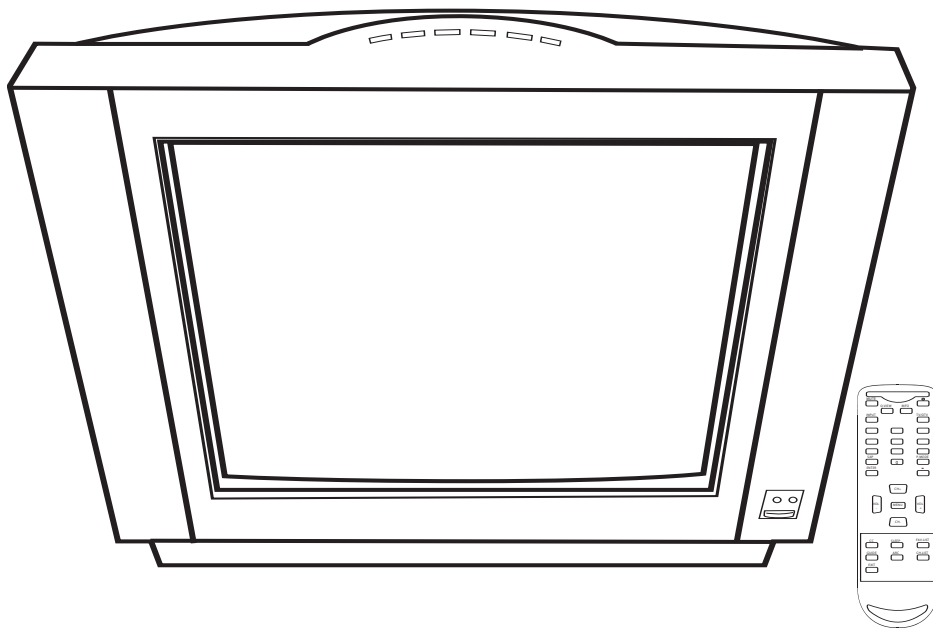

**Before operating this product, please read these instructions completely.  
Antes de operar este producto, lea este instructivo en su totalidad.**

# CONTENTS

<b>Contents</b> .....	1	<b>TV Basic Operation</b> .....	30
<b>Important Safety Instructions</b> .....	2	• Display (Info) .....	31
<b>Power Source</b> .....	5	• Recall (Quickly View).....	31
<b>Location of Controls</b> .....	5	• Mute.....	31
• Front .....	5	• Volume Buttons .....	31
• Rear Panel.....	6	• Input.....	32
• Remote .....	6	• Sleep.....	32
<b>Remote Control</b> .....	7	• P. (Picture) Mode .....	32
• Battery Installation .....	7	• SAP.....	32
• Effective Distance of the Remote Control Transmitter .....	7	• Guide .....	33
<b>Cable (CATV)/Satellite Connections</b> .....	8	• Fav. (Favorite) List.....	33
<b>Antenna Connections</b> .....	9	• ARC (Aspect Ratio Control) .....	33
<b>Connection Using the Side A/V In Jacks</b> .....	9	• Ch. (Channel) List.....	33
<b>Connection from an External Unit</b> .....	10	<b>Closed Captions</b> .....	34
• Connection Using Coaxial Cable.....	10	<b>Troubleshooting Guide</b> .....	35
• Connection Using A/V Cables .....	10	<b>Reception Disturbances</b> .....	36
• Connection Using S-Video Cable .....	11	<b>Care and Maintenance</b> .....	36
<b>Connection to an External Unit</b> .....	11	<b>Specifications</b> .....	37
• Connection Using the A/V Out Jacks.....	11		
<b>Setting the Menus</b> .....	12		
• Video Setup Menu .....	12		
• Audio Setup Menu .....	12		
• Timer Setup Menu .....	13		
• Channel Setup Menu.....	16		
• DTV (Digital TV) Setup Menu.....	19		
• Function Setup Menu .....	23		
<b>TV Parental Control</b> .....	25		
• Parental Control Setup .....	25		
• TV Rating Setup .....	26		
• MPAA Rating Setup .....	27		
• To Block Programs with No Rating/ External Video Sources .....	28		
• To Change the Password .....	29		

# IMPORTANT SAFETY INSTRUCTIONS

**WARNING:**

TO REDUCE THE RISK OF FIRE OR ELECTRIC SHOCK, AND ANNOYING INTERFERENCE, USE THE RECOMMENDED ACCESSORIES ONLY.

**SURGE PROTECTORS:**

It is recommended to use a surge protector for AC connection. Lightning and power surges ARE NOT covered under warranty for this product.



The symbol for class II  
(Double Insulation)

**ATTENTION:**

POUR ÉVITER LES CHOC ÉLECTRIQUES, INTRODUIRE LA LAME LA PLUS LARGE DE LA FICHE DANS LA BORNE CORRESPONDANTE DE LA PRISES ET POUSSER JUSQU'AU FOND.

This TV is capable of receiving unscrambled digital programming for both cable and external UHF/VHF antenna (ATSC) and also can receive NTSC (cable and external UHF/VHF antenna) programs.

**FCC NOTICE:**

This device complies with Part 15 of the FCC Rules. Operation is subject to the following two conditions: (1) this device may not cause harmful interference, and (2) this device must accept any interference received, including interference that may cause undesired operation.

**Warning:** Changes or modifications to this unit not expressly approved by the party responsible for compliance could void the user's authority to operate the equipment.

**NOTE:** This equipment has been tested and found to comply with the limits for a Class B digital device, pursuant to Part 15 of the FCC Rules. These limits are designed to provide reasonable protection against harmful interference in a residential installation. This equipment generates, uses and can radiate radio frequency energy and, if not installed and used in accordance with the instructions, may cause harmful interference to radio communications.

However, there is no guarantee that interference will not occur in a particular installation. If this equipment does cause harmful interference to radio or television reception, which can be determined by turning the equipment off and on, the user is encouraged to try to correct the interference by one or more of the following measures:

- Reorient or relocate the receiving antenna.
- Increase the separation between the equipment and receiver.
- Connect the equipment into an outlet on a circuit different from that to which the receiver is connected.
- Consult the dealer or an experienced radio/TV technician for help.

# IMPORTANT SAFETY INSTRUCTIONS (CONTINUED)

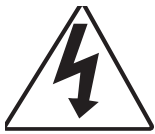

## CAUTION

**RISK OF ELECTRIC SHOCK  
DO NOT OPEN**



The lightning flash with arrowhead symbol within an equilateral triangle is intended to alert the user to the presence of uninsulated dangerous voltage within the product's enclosure that may be of sufficient magnitude to constitute a risk of electric shock to persons.



The exclamation point within an equilateral triangle is intended to alert the user to the presence of important operating and maintenance (servicing) instructions in the literature accompanying the appliance.

CAUTION: TO REDUCE THE RISK OF ELECTRIC SHOCK, DO NOT REMOVE COVER (OR BACK). NO USER-SERVICEABLE PARTS INSIDE. REFER SERVICING TO QUALIFIED SERVICE PERSONNEL. (This Caution Marking and Rating Label are located at the rear enclosure of the unit.)

**WARNING:** TO REDUCE THE RISK OF FIRE OR ELECTRIC SHOCK, DO NOT EXPOSE THIS APPLIANCE TO RAIN OR MOISTURE.

Before using the unit, be sure to read all operating instructions carefully. Please note that these are general precautions and may not pertain to your unit. For example, this unit may not have the capability to be connected to an outdoor antenna.

### 1. READ INSTRUCTIONS

All the safety and operating instructions should be read before the product is operated.

### 2. RETAIN INSTRUCTIONS

The safety and operating instructions should be retained for future reference.

### 3. HEED WARNINGS

All warnings on the product and in the operating instructions should be adhered to.

### 4. FOLLOW INSTRUCTIONS

All operating and use instructions should be followed.

### 5. CLEANING

Unplug this product from the wall outlet before cleaning. Do not use liquid cleaners or aerosol cleaners. Use a dry cloth for cleaning.

### 6. ATTACHMENTS

Do not use attachments not recommended by the product's manufacturer as they may cause hazards.

### 7. WATER AND MOISTURE

Do not use this product near water—for example: near a bathtub, washbowl, kitchen sink or laundry tub; in a wet basement; or near a swimming pool.

### 8. ACCESSORIES

Do not place this product on an unstable cart, stand, tripod, bracket or table. The product may fall, causing serious injury and serious damage to the product. Use only with a cart, stand, tripod, bracket or table recommended by the manufacturer or sold with the product. Any mounting of the product should follow the manufacturer's instructions, and should use a mounting accessory recommended by the manufacturer.

**8A.** An appliance and cart combination should be moved with care. Quick stops, excessive force and uneven surfaces may cause the appliance and cart combination to overturn.

### 9. VENTILATION

Slots and openings in the cabinet and in the back or bottom are provided for ventilation, to ensure reliable operation of the product and to protect it from overheating. These openings must not be blocked or covered. The openings should never be blocked by placing the product on a bed, sofa, rug or other similar surface. This product should never be placed near or over a radiator or heat source. This product should not be placed in a built-in installation such as a bookcase or rack unless proper ventilation is provided or the manufacturer's instructions have been adhered to.

### 10. POWER SOURCES

This product should be operated only from the type of power source indicated on the marking label. If you are not sure of the type of power supply to your home, consult your appliance dealer or local power company. For products intended to operate from battery power, or other sources, refer to the operating instructions.

### 11. GROUNDING OR POLARIZATION

This product is equipped with a polarized alternating-current line plug (a plug having one blade wider than the other). This plug will fit into the power outlet only one way. This is a safety feature. If you are unable to insert the plug fully into the outlet, try reversing the plug. If the plug should still fail to fit, contact your electrician to replace your obsolete outlet. Do not defeat the safety purpose of the polarized plug.

### 12. POWER-CORD PROTECTION

Power-supply cords should be routed so that they are not likely to be walked on or pinched by items placed upon or against them, paying particular attention to cords at plugs, convenience receptacles, and the point where they exit from the appliance.

### 13. LIGHTNING

To protect your product from a lightning storm, or when it is left unattended and unused for long periods of time, unplug it from the wall outlet and disconnect the antenna or cable system. This will prevent damage to the product due to lightning and power-line surges.

### 14. POWER LINES

An outside antenna system should not be located in the vicinity of overhead power lines or other electric light or power circuits, or where it can fall into such power lines or circuits. When installing an outside antenna system, extreme care should be taken to keep from touching such power lines or circuits as contact with them might be fatal.

PORTABLE CART WARNING  
(symbol provided by RETAC)



S3126A

# IMPORTANT SAFETY INSTRUCTIONS (CONTINUED)

## 15. OVERLOADING

Do not overload wall outlets and extension cords as this can result in a risk of fire or electric shock.

## 16. OBJECT AND LIQUID ENTRY

Never push objects of any kind into this product through openings as they may touch dangerous voltage points or short out parts that could result in fire or electric shock. Never spill or spray any type of liquid on the product.

## 17. OUTDOOR ANTENNA GROUNDING

If an outside antenna is connected to the product, be sure the antenna system is grounded so as to provide some protection against voltage surges and built-up static charges. Section 810 of the National Electric Code, ANSI/NFPA 70, provides information with respect to proper grounding of the mast and supporting structure, grounding of the lead-in wire to an antenna discharge product, size of grounding conductors, location of antenna discharge product, connection to grounding electrodes and requirements for grounding electrodes.

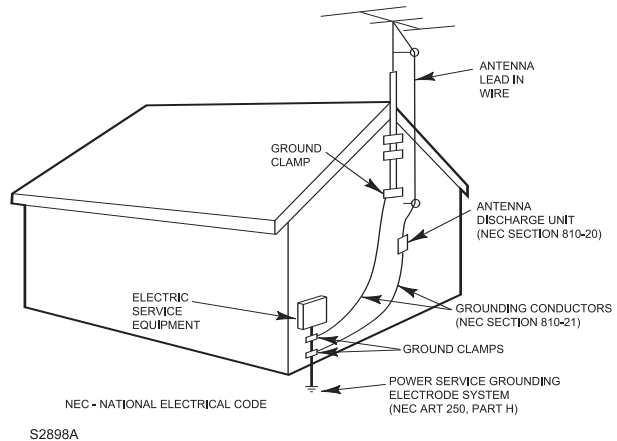

EXAMPLE OF ANTENNA GROUNDING AS PER NATIONAL ELECTRICAL CODE

## 18. SERVICING

Do not attempt to service this product yourself as opening or removing covers may expose you to dangerous voltage or other hazards. Refer all servicing to qualified service personnel.

## 19. REPLACEMENT PARTS

When replacement parts are required, be sure the service technician uses replacement parts specified by the manufacturer or those that have the same characteristics as the original part. Unauthorized substitutions may result in fire, electric shock or other hazards.

## 20. SAFETY CHECK

Upon completion of any service or repairs to this product, ask the service technician to perform safety checks to determine that the product is in proper operating condition.

## 21. WALL OR CEILING MOUNTING

The product should be mounted to a wall or ceiling only as recommended by the manufacturer.

## 22. DAMAGE REQUIRING SERVICE

Unplug the product from the wall outlet and refer servicing to qualified service personnel under the following conditions:

- When the power-supply cord or plug is damaged.
- If liquid has been spilled or objects have fallen into the product.
- If the product has been exposed to rain or water.
- If the product does not operate normally by following the operating instructions. Adjust only those controls that are covered by the operating instructions, as an adjustment of other controls may result in damage and will often require extensive work by a qualified technician to restore the product to its normal operation.
- If the product has been dropped or the cabinet has been damaged.
- When the product exhibits a distinct change in performance—this indicates a need for service.

## 23. HEAT

The product should be situated away from heat sources such as radiators, heat registers, stoves or other products (including amplifiers) that produce heat.

## 24. NOTE TO CATV SYSTEM INSTALLER

This reminder is provided to call the CATV system installer's attention to Article 820-40 of the NEC that provides guidelines for proper grounding and, in particular, specifies that the cable ground shall be connected to the grounding system of the building, as close to the point of cable entry as practical.

## POWER SOURCE

Insert the AC plug (with the 2 blades) into a conveniently located AC outlet having 120V, 60Hz.

**NOTE:** The AC plug supplied with the unit is polarized to help minimize the possibility of electric shock. If the AC plug does not fit into a nonpolarized AC outlet, do not file or cut the wide blade. It is the user's responsibility to have an electrician replace the obsolete outlet.

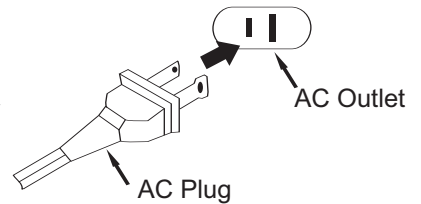

## LOCATION OF CONTROLS

FRONT

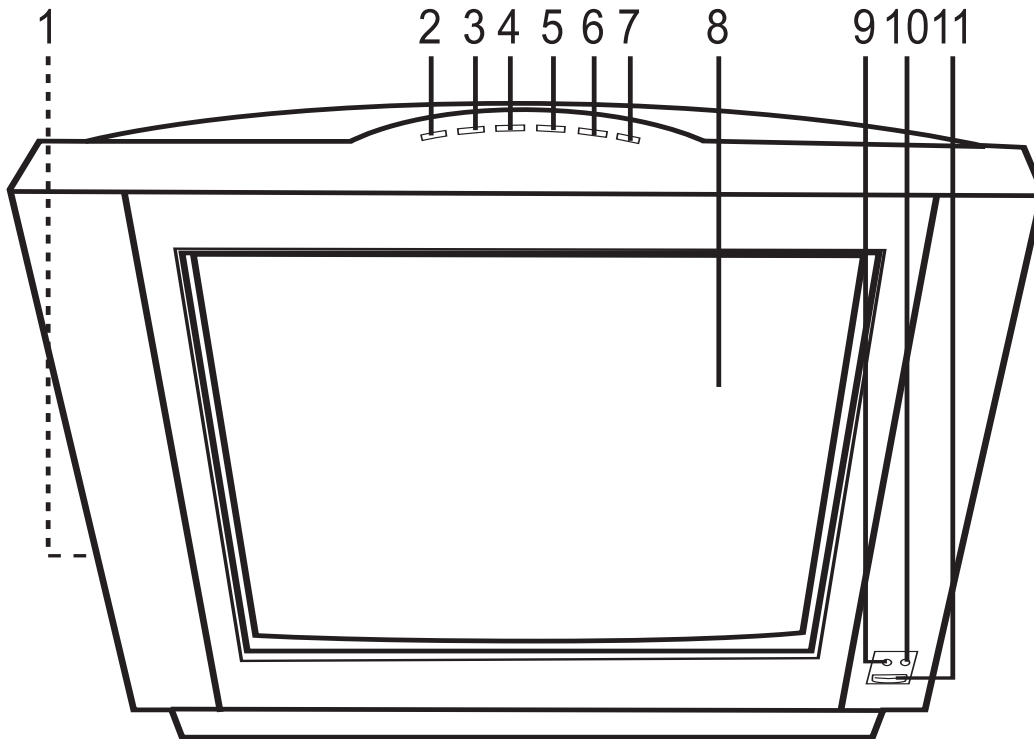

- 1. Audio 2 IN/Video 2 IN/Headphone Jacks (Side of Unit)**—Insert A/V cables from another unit (i.e. DVD player) into the A/V 2 IN jacks. Connect headphones for private listening.
- 2. MENU Button**—Press to access the on-screen menu.
- 3. TV/AV Button**—Press to select the desired source.
- 4. VOLUME Down Button**—Press to lower the volume or navigate left in the setting menu.
- 5. VOLUME Up Button**—Press to raise the volume or navigate right in the setting menu.
- 6. CHANNEL Down Button**—Press to select a lower-numbered channel or navigate down in the setting menu.
- 7. CHANNEL Up Button**—Press to select a higher-numbered channel or navigate up in the setting menu.
- 8. Display**
- 9. Remote Sensor**
- 10. Power Indicator—Standby light red, Power On light green**—Lights red when the unit is Standby mode and lights green when the unit is on.
- 11. Power Button**—Press to turn the TV on; the Power indicator will light green. Press again to turn the TV off; the Power indicator will light red.

### NOTE:

When setting the TV Menus, the Channel Up/Down buttons are used as Navigation Up/Down and the Volume Up/Down buttons are used as Navigation Right/Left.

# LOCATION OF CONTROLS (CONTINUED)

## REAR

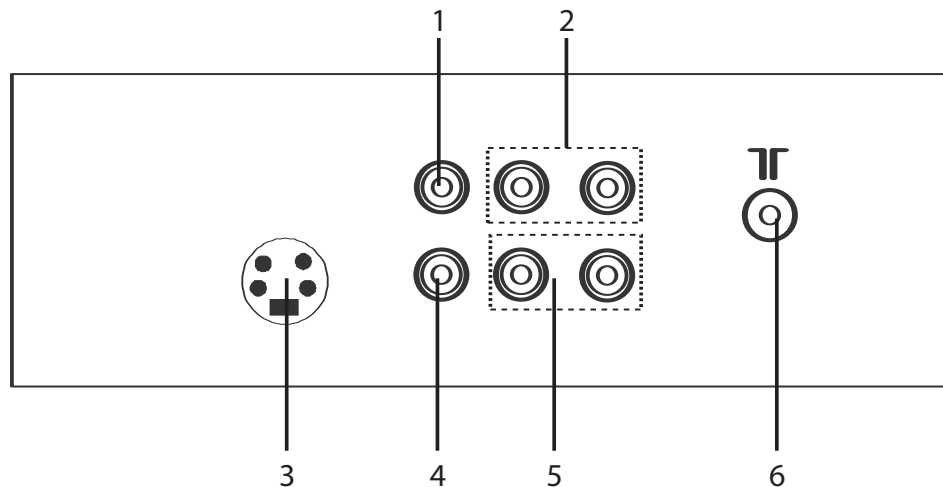

1. Video OUT Jack
2. Audio OUT Jacks
3. S-Video IN Jack

4. Video 1 IN Jack
5. Audio 1 IN Jacks
6. Antenna Jack

## REMOTE

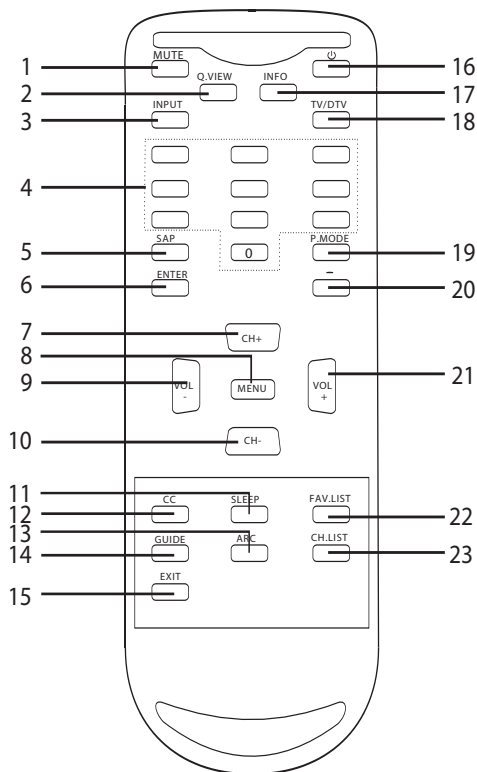

1. MUTE Button
2. Q. (Quickly) VIEW Button
3. INPUT Button
4. Direct Channel Selection Buttons (0-9)
5. SAP Button
6. ENTER Button
7. CHANNEL Up Button
8. MENU Button
9. VOLUME Down Button
10. CHANNEL Down Button
11. SLEEP Button
12. CC (Closed Caption) Button
13. ARC (Aspect Ratio Control) Button
14. GUIDE Button
15. EXIT Button
16. Power Button
17. INFO Button
18. TV/DTV Button
19. P. (Picture) MODE Button
20. - Button
21. VOLUME Up Button
22. FAV. LIST Button
23. CH. LIST Button

**NOTE:** When setting the TV Menus, the Channel Up/Down buttons are used as Navigation Up/Down and the Volume Up/Down buttons are used as Navigation Right/Left.

**REMOTE CONTROL PART NO. 0094011232A\***  
**REMOTE BATTERY COVER PART**  
**NO. 0049011232BC\***

\*Consumer Replaceable Part  
 (See page 37 to order.)

# REMOTE CONTROL

## BATTERY INSTALLATION

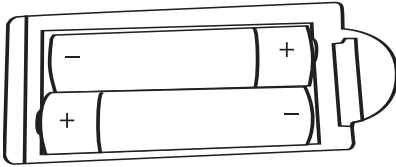

1. Remove the Battery Compartment cover by pushing in on the tab and lifting the cover off.
2. Install two (2) "AAA" batteries (not included), paying attention to the polarity diagram in the Battery Compartment.
3. Replace the Battery Compartment cover.

## BATTERY PRECAUTIONS

Follow these precautions when using batteries in this device:

1. Use only the size and type of batteries specified.
2. Be sure to follow the correct polarity when installing the batteries as indicated next to the battery compartment. Reversed batteries may cause damage to the device.
3. Do not mix different types of batteries together (e.g. Alkaline, Rechargeable and Carbon-zinc) or old batteries with fresh ones.
4. If the device is not to be used for a long period of time, remove the batteries to prevent damage or injury from possible battery leakage.
5. Do not try to recharge batteries not intended to be recharged; they can overheat and rupture. (Follow battery manufacturer's directions.)

## EFFECTIVE DISTANCE OF THE REMOTE CONTROL TRANSMITTER

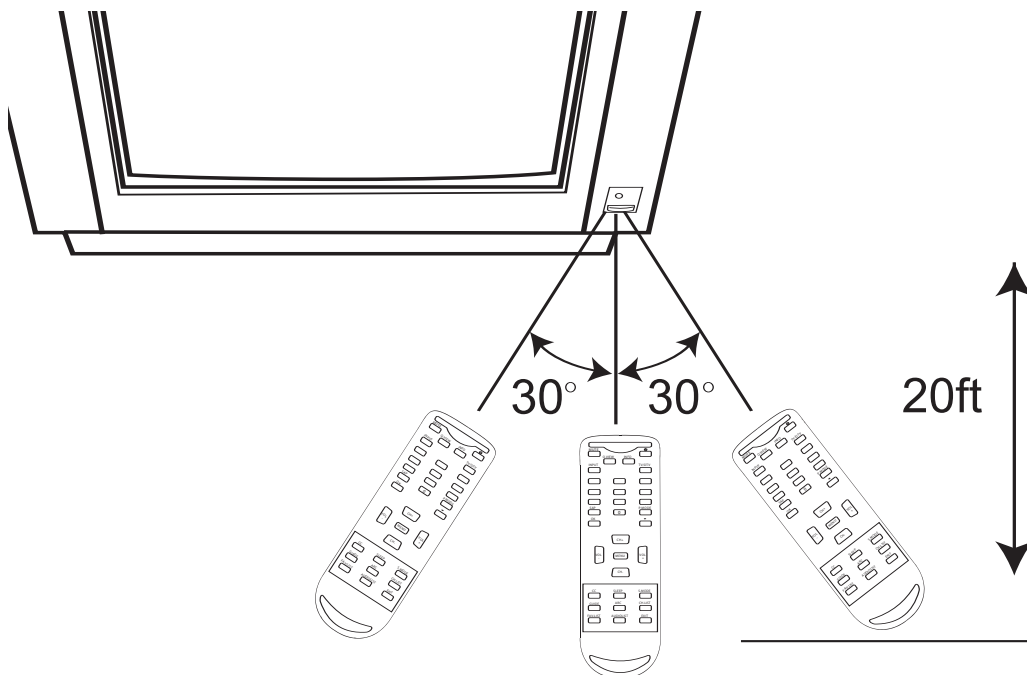

### NOTES:

- When there is an obstacle between the TV and the transmitter, the transmitter may not operate.
- When direct sunlight, an incandescent lamp, fluorescent lamp or any other strong light shines on the Remote Sensor of the TV, the remote operation may be unstable.



## CABLE (CATV)/SATELLITE CONNECTIONS

This TV has an extended tuning range and can tune most cable channels without using a Cable TV converter box. Some Cable TV companies offer "premium pay channels" in which the signal is scrambled. Descrambling these signals for normal viewing requires the use of a descrambler device which is generally provided by the cable company.

### FOR SUBSCRIBERS TO BASIC CABLE TV SERVICE

For basic cable service not requiring a converter/descrambler box, connect the CATV 75 ohm coaxial cable to the VHF/UHF jack on the rear of the TV.

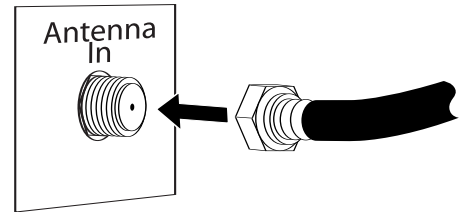

### FOR SUBSCRIBERS TO SCRAMBLED CABLE TV SERVICE OR SATELLITE

If you subscribe to a satellite service or a cable TV service which requires the use of a converter/descrambler box, connect the incoming 75 ohm coaxial cable to the converter/descrambler box. Using another 75 ohm cable, connect the output of the converter/descrambler or satellite box to the antenna jack on the TV. Follow the connections shown below. Set the TV/VCR to the output channel of the converter/descrambler or satellite box (usually 3 or 4) and use the converter/descrambler or satellite box to select channels.

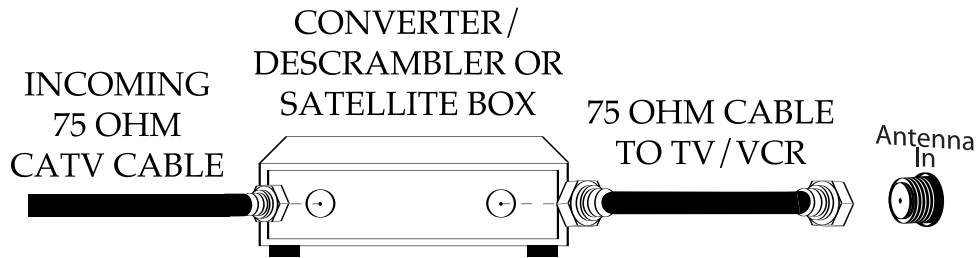

### FOR SUBSCRIBERS TO UNSCRAMBLED BASIC CABLE TV SERVICE WITH SCRAMBLED PREMIUM CHANNELS

If you subscribe to a satellite service or a cable TV service in which basic channels are unscrambled and premium channels require the use of a converter/descrambler box, you may wish to use a signal splitter and an A/B switch box (available from the cable company or an electronic supply store). Follow the connections shown below. With the switch in the "B" position, you can directly tune any unscrambled channels on your TV. With the switch in the "A" position, tune your TV to the output of the converter/descrambler box (usually channel 3 or 4) and use the converter/descrambler box to tune scrambled channels.

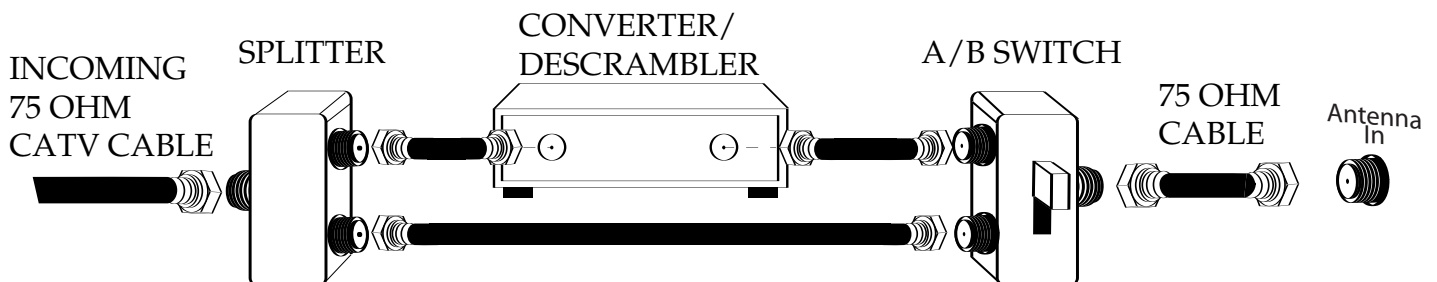

#### FAQ:

*I connected my cable, but why can't I get channels above 69?*

Make sure the TV (VHF/UHF Channels)/CATV (Cable TV) option is set to CATV (Cable TV), see page 16. Also, make sure your cable company broadcasts channels in the range you are searching.

*Are the cables included?*

No, the cables are sold separately; visit your local electronics store.

# ANTENNA CONNECTIONS

## OUTDOOR VHF/UHF ANTENNA CONNECTION (ANTENNA NOT INCLUDED)

Follow the instructions for the type of antenna system you intend to use. If using Cable or satellite, see the previous page.

### Combination VHF/UHF Antenna (Single 75 ohm cable or 300 ohm twin-lead wire)

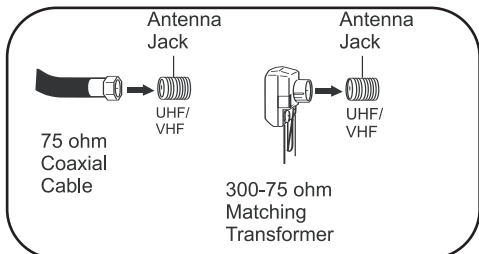

Connect the 75 ohm cable from combination VHF/UHF antenna to the antenna jack.

**OR**

If your combination antenna has a 300 ohm twin-lead wire, use a 300-75 ohm matching transformer (NOT SUPPLIED).

### Combination VHF/UHF Antenna (Separate VHF and UHF 300 ohm twin-leads)

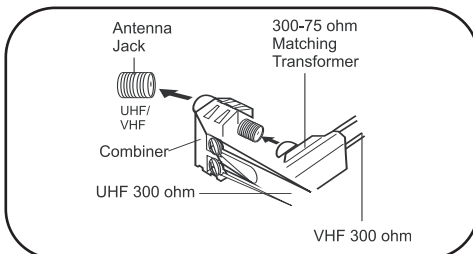

Connect the UHF twin-lead wire to a combiner (NOT SUPPLIED). Connect the VHF twin-lead to a 300-75 ohm matching transformer (NOT SUPPLIED). Attach the transformer to the combiner. Attach the combiner to the antenna jack.

### Separate VHF/UHF Antennas

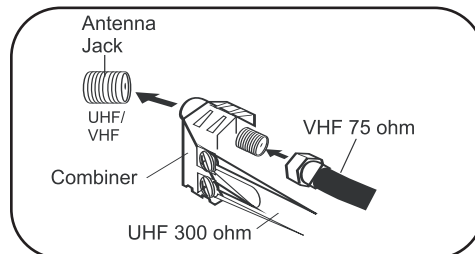

Connect the 75 ohm cable from the VHF antenna and the UHF antenna twin-lead wire to a combiner (NOT SUPPLIED). Attach the combiner to the antenna jack. **NOTE:** If your VHF antenna has a twin-lead wire, use a 300-75 ohm matching transformer, then connect the transformer to the combiner.

## RECEIVING ATSC CHANNELS

You can connect to an outdoor antenna to receive the free ATSC digital channels.

The size of the antenna you will need will depend on how far away the television station broadcast antennas are from you. The further the distance the larger the antenna you need. If your unsure of how far you are you can go to <http://www.antennaweb.org> and put in your zip code to search their database for your distance and the direction of the broadcast antennas. If you're fairly close you may be able to get away with just a small antenna that will sit on top of your TV set. If you need a larger antenna you can either put one in the attic or outside on an antenna mast.

## CONNECTION USING THE SIDE AUDIO/VIDEO IN JACKS

The optimal use for the side A/V jacks are to connect an A/V component that is used only occasionally, such as a camcorder or video game. Connect the Audio/Video output jacks of the external unit to the Audio 2 Input jacks and the Video 2 Input jack.

To access the unit connected to these jacks, press the INPUT button repeatedly until AV2 appears on the screen. To resume normal TV viewing, simply press the INPUT button repeatedly until the TV channel appears in the display.

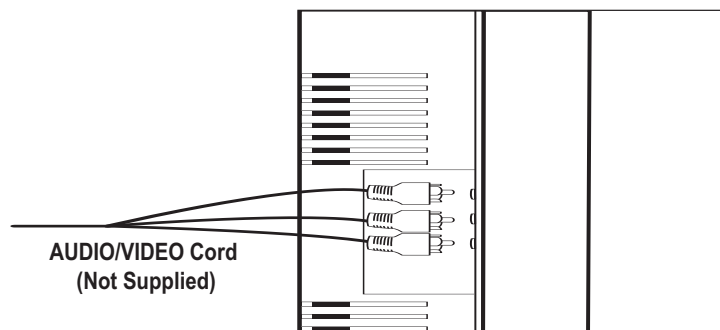
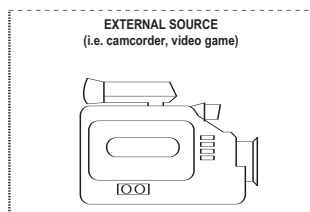

### FAQs:

*My external unit has only 1 audio jack, but this unit has two Audio Input jacks, how do I connect it?*  
Simply connect it to the "L (Mono)" Audio Input jack, but the sound will be monaural.

*How do I watch the external unit connected to the Audio/Video Input jacks?*

Press the INPUT button repeatedly until AV2 appears on the screen, then start the external source.

*Are the cables included?*

No, the cables are sold separately, visit your local electronics store.

## CONNECTION FROM AN EXTERNAL UNIT

### CONNECTION USING COAXIAL CABLE:

Follow the instructions below to connect an external unit, such as a VCR, to your unit using a 75 ohm coaxial cable. (CABLES NOT INCLUDED.)

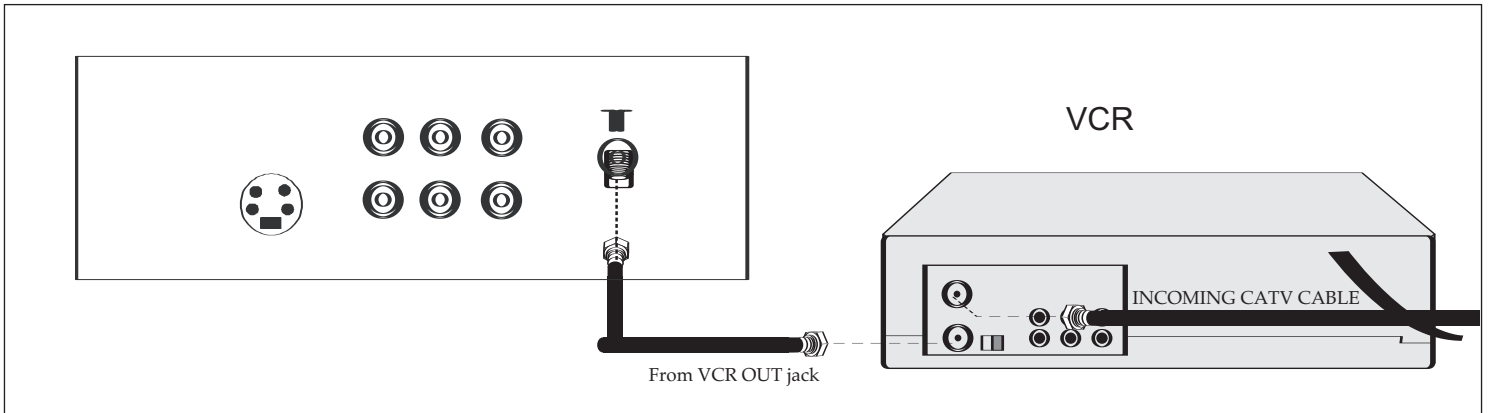

1. Connect the cable, satellite or incoming antenna to the VHF/UHF IN jack on the rear of the VCR.
2. Connect a 75 ohm coaxial cable from the VCR's 75 ohm OUT jack to the ANT jack on the rear of the TV.
3. Press the INPUT button until regular TV or CATV channel appears on the TV screen and press PLAY on the VCR to watch a tape.

### CONNECTION USING AUDIO/VIDEO CABLES:

Follow the instructions below to connect an external unit, such as a VCR or a DVD player, to your unit using Audio/Video cables. (CABLES NOT INCLUDED.)

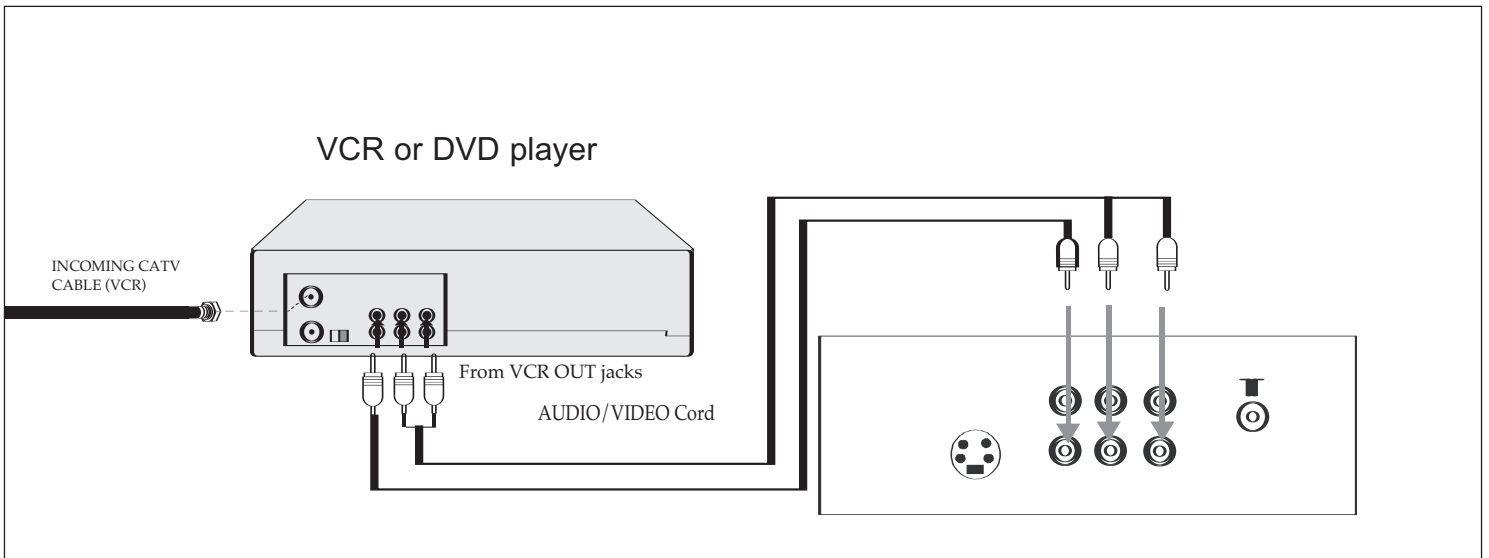

1. Connect the cable, satellite or incoming antenna to the VHF/UHF IN jack on the rear of the VCR or DVD player.
2. Connect the left and right audio cable from the VCR/DVD's Audio OUT jacks to the TV's left and right Audio 1 IN jacks. Connect the VCR/DVD's Video OUT jack to the TV's VIDEO 1 IN jack.
3. Press the INPUT button until AV1 appears on the TV screen.

## CONNECTION FROM AN EXTERNAL UNIT (CONTINUED)

### CONNECTION USING S-VIDEO CABLE:

Follow the instructions below to connect an S-VIDEO VCR/DVD to your television using an S-video cable. (CABLES NOT INCLUDED.)

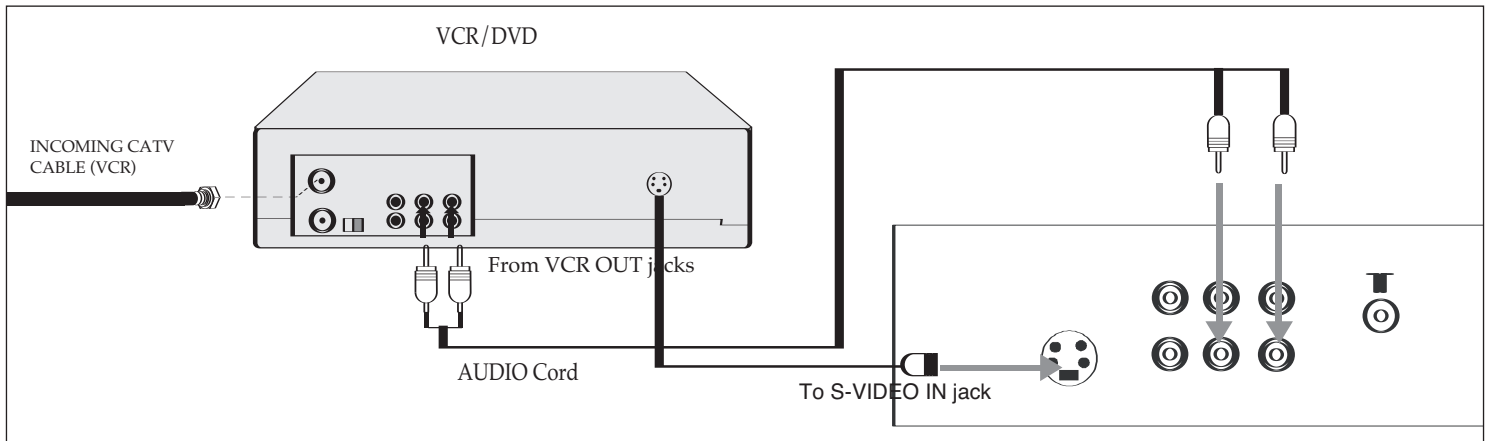

1. For VCR, connect the cable, satellite or incoming antenna to the ANT jack on the rear of the VCR.
2. Connect the left and right audio cable from the DVD/ VCR's Audio OUT jacks to the TV's left and right AUDIO 1 IN jacks.
3. Connect the DVD/VCR's S-VIDEO OUT jack to the TV's S-VIDEO IN jack.
4. Press the INPUT button until S-VHS appears on the TV screen.

## CONNECTION TO AN EXTERNAL UNIT

### CONNECTION USING THE AUDIO/VIDEO OUT JACKS:

Follow the instructions below to connect an external audio unit. This will output the sound from the TV into the external audio unit's speakers.

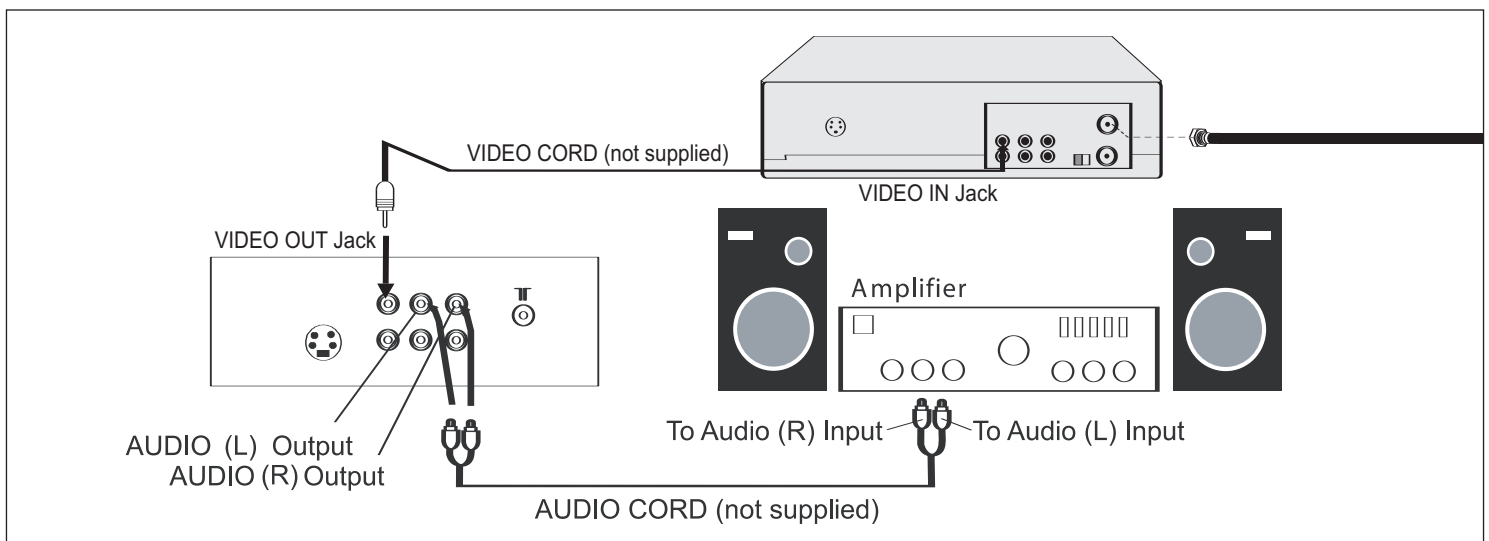

1. Connect the left and right audio cable from the Amplifier's Audio IN jacks to this unit's AUDIO OUT jacks.
2. If desired, connect an external unit's Video IN jack to this unit's Video OUT jack.

# SETTING THE MENUS

## VIDEO SETUP MENU:

### SETTING THE PICTURE

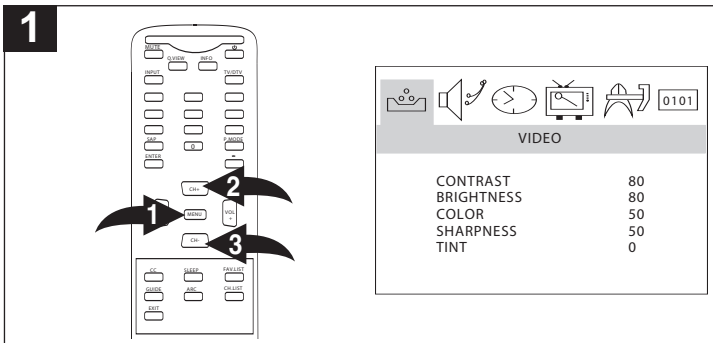

With the TV on, press the MENU button ❶; the Video menu will appear. Press the CHANNEL Up ❷ or Down ❸ button until the desired picture setting is selected (CONTRAST, BRIGHTNESS, COLOR, SHARPNESS or TINT—see below for descriptions). This adjustment is for custom picture setting. For preset picture setting, see page 32, P (PICTURE) MODE.

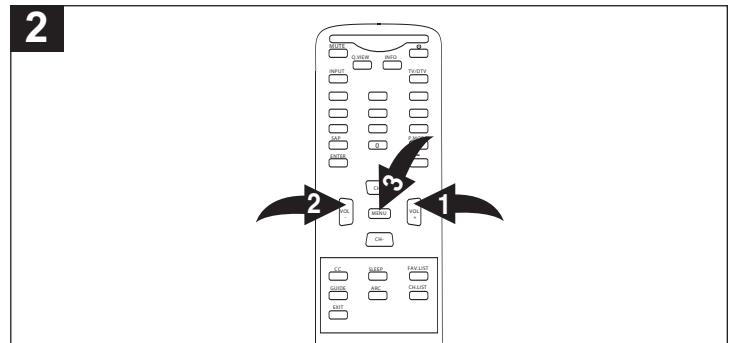

Press the VOLUME Up ❶ or Down ❷ button to adjust the setting. When done, press the MENU button ❸ once to return to the Video menu.

### PICTURE SETTINGS:

- **CONTRAST:** This will adjust the intensity of bright parts in the picture but keep the dark parts unchanged.
- **BRIGHTNESS:** This will adjust the light output of the complete picture, which will mainly affect the darker areas of the picture.
- **COLOR:** This will adjust the saturation levels of the colors to suit your personal preference.
- **SHARPNESS:** This will adjust the sharpness of fine details in the picture.
- **TINT:** This will adjust the color mix of the picture.

## AUDIO SETUP MENU:

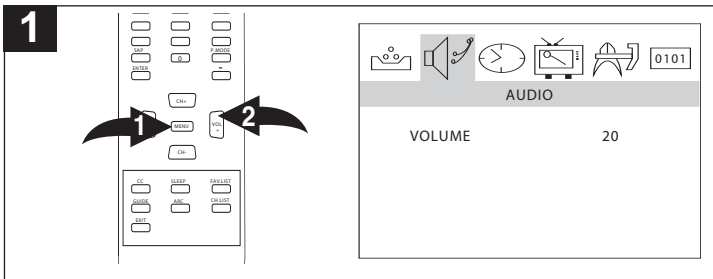

With the TV on, press the MENU button ❶; the Video menu will appear. Press the VOLUME Up button ❷ to select the Audio menu.

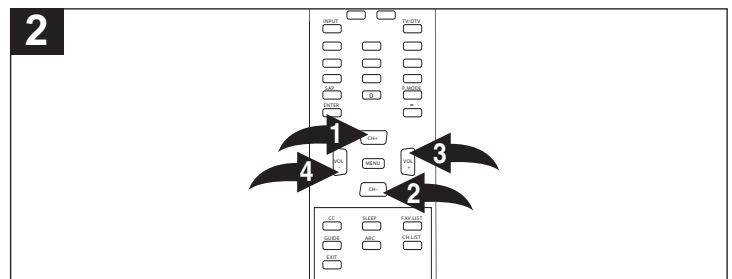

Press the CHANNEL Up ❶ or Down ❷ button until VOLUME setting is selected. Press the VOLUME Up ❸ or Down ❹ button to adjust.

### NOTES:

- To exit the menus, press the EXIT button or wait for approx. 10 seconds and the menu will disappear automatically.
- Use the Volume Up/Down buttons to adjust the volume directly.

## SETTING THE MENUS (CONTINUED)

### TIMER SETUP MENU:

#### SETTING THE CLOCK

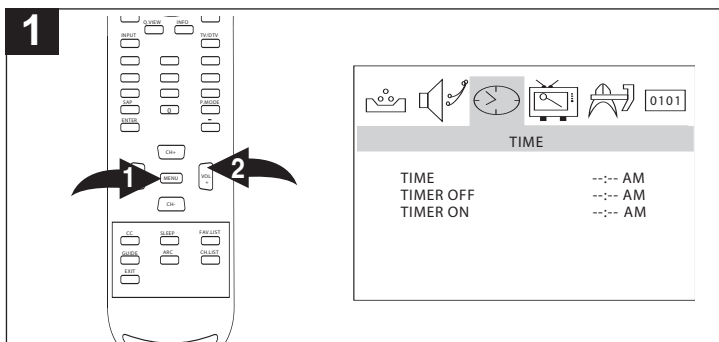

With the TV on, press the **MENU** button ❶; the Video menu will appear. Press the **VOLUME Up** button ❷ to select the Time menu.

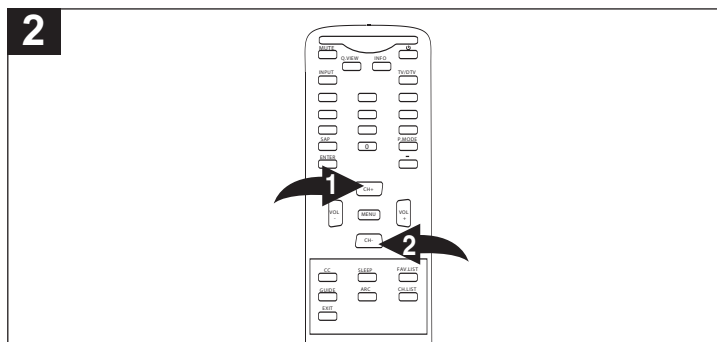

Press the **CHANNEL Up** ❶ or **CHANNEL Down** ❷ button until **TIME** is selected; then press the **CHANNEL Up** ❶ or **CHANNEL Down** ❷ button until the hour (“--”) is selected.

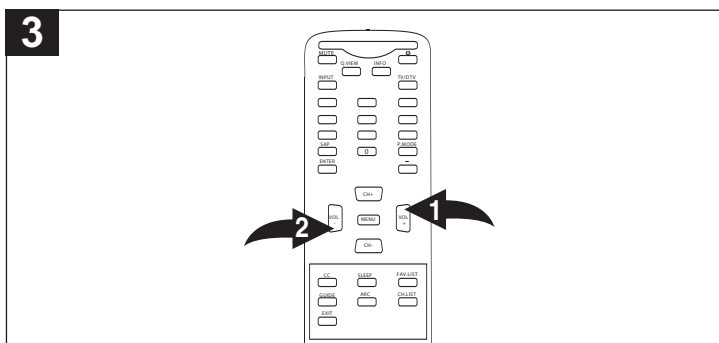

Press the **VOLUME Up** ❶ or **VOLUME Down** ❷ button to set the current hour. Repeat to set the minute (“--”) and the AM/PM option (“AM”).

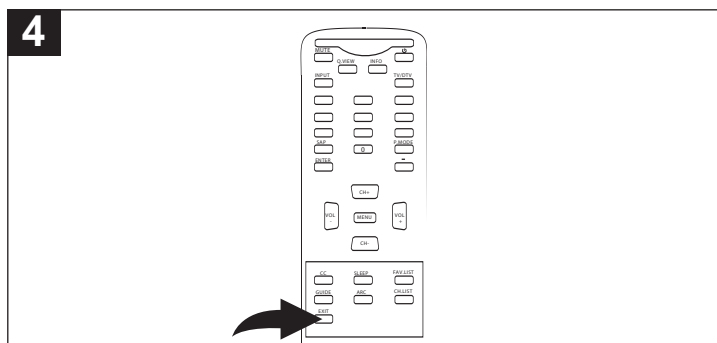

When done, press the **EXIT** button to exit the menus.

# SETTING THE MENUS (CONTINUED)

## SETTING THE ON TIMER

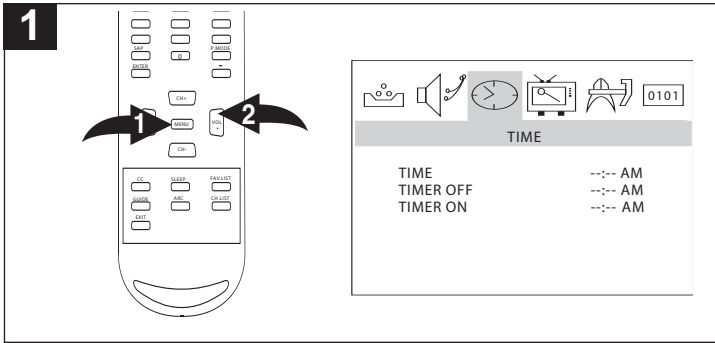

With the TV on, press the MENU button ①; the Video menu will appear. Press the VOLUME Up button ② to select the Time menu.

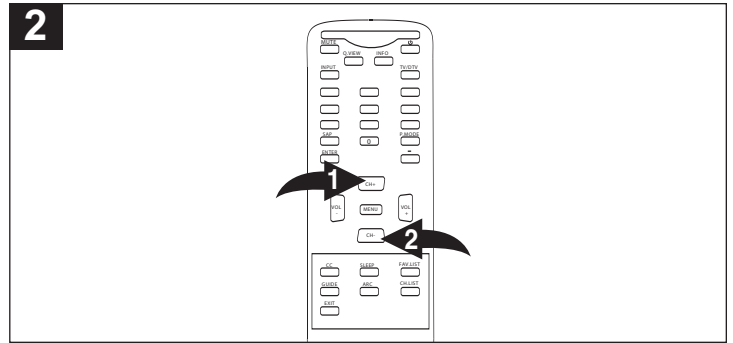

Press the CHANNEL Up ① or Down ② button until TIMER ON hour is selected.

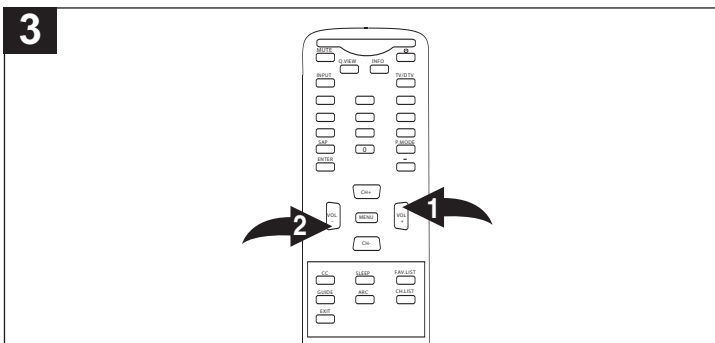

Press the VOLUME Up ① or Down ② button to set the desired hour to automatically turn your TV on. Repeat to set the minute ("--") and the AM/PM option ("AM").

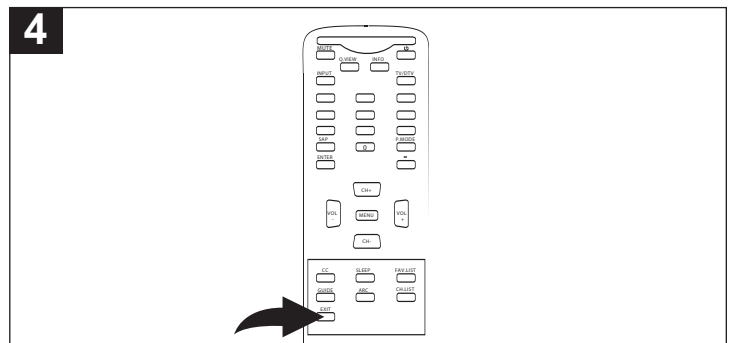

When done, press the EXIT button to exit the menus, and turn off the unit.

### NOTES:

- When the actual time matches the "TIMER ON" time, the unit will automatically turn on.
- When you turn your TV off for the last time before you want to use the TIMER ON feature, make sure to leave the TV set to the desired channel to have it automatically turn on to.
- The actual time must be set (as shown on the previous page) before the TIMER ON feature can be used.

# SETTING THE MENUS (CONTINUED)

## SETTING THE OFF TIMER

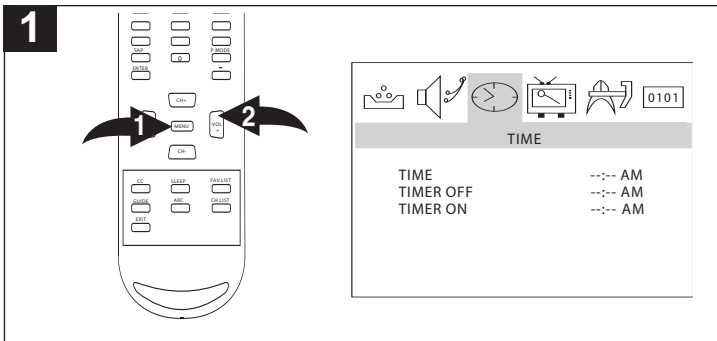

With the TV on, press the MENU button ❶; the Video menu will appear. Press the VOLUME Up button ❷ to select the Time menu.

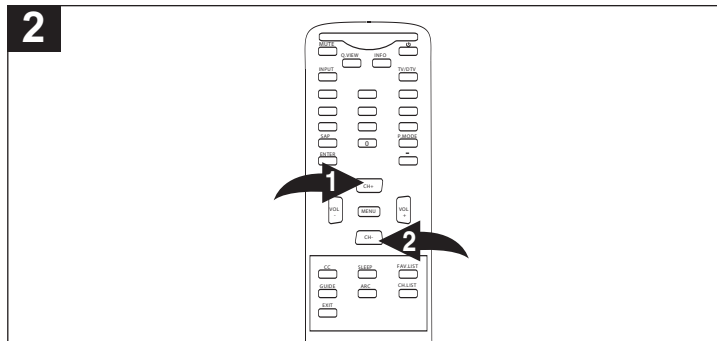

Press the CHANNEL Up ❶ or Down ❷ button until TIMER OFF hour is selected.

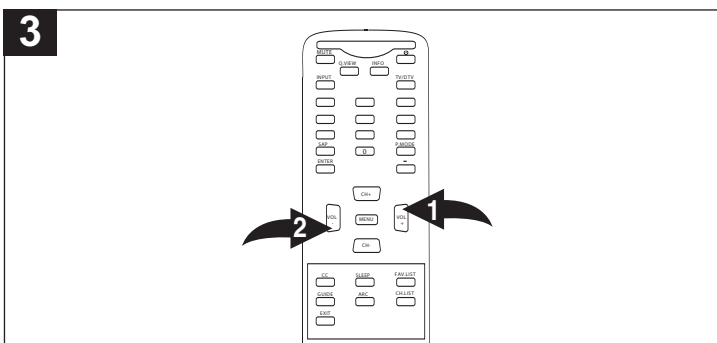

Press the VOLUME Up ❶ or Down ❷ button to set the desired hour to automatically turn your TV off. Repeat to set the minute ("--") and the AM/PM option ("AM").

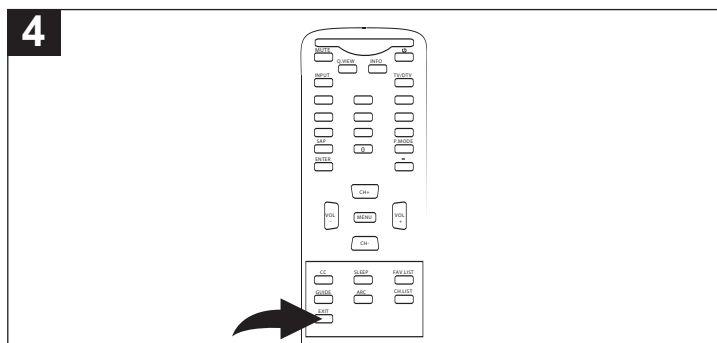

When done, press the EXIT button to exit the menus.

### NOTES:

- When the actual time matches the "TIMER OFF" time, the unit will automatically turn off.
- The actual time must be set (as shown on page 13) before the TIMER OFF feature can be used.



# SETTING THE MENUS (CONTINUED)

## CHANNEL SETUP MENU:

### SETTING THE CHANNEL SYSTEM

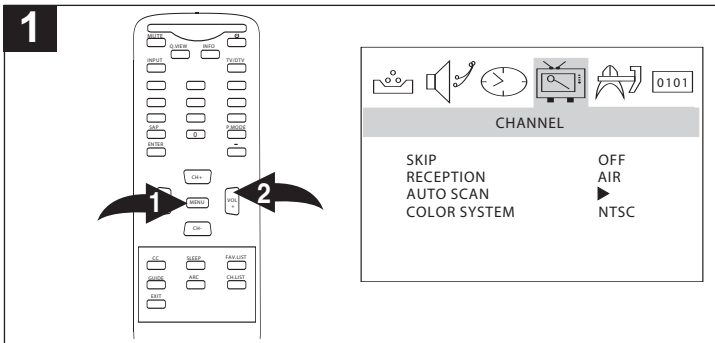

With the TV on, press the MENU button ❶; the Video menu will appear. Press the VOLUME Up button ❷ to select the Channel menu.

**Note:** To receive an ATSC signal, press the TV/DTV button repeatedly to select DTV mode or select TV mode for NTSC signal.

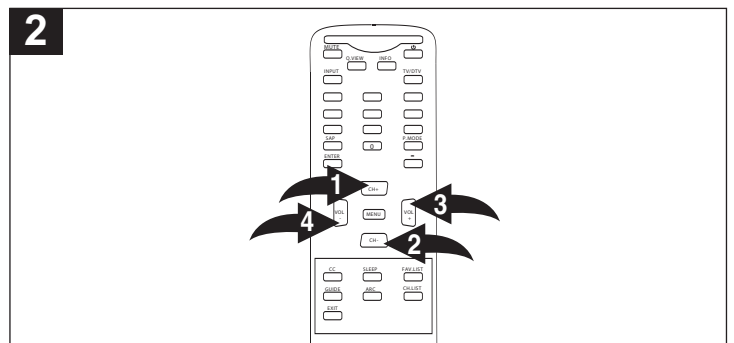

Press the CHANNEL Up ❶ or Down ❷ button until RECEPTION is selected. Press the VOLUME Up ❸ or Down ❹ button to select your option: AIR or CABLE.

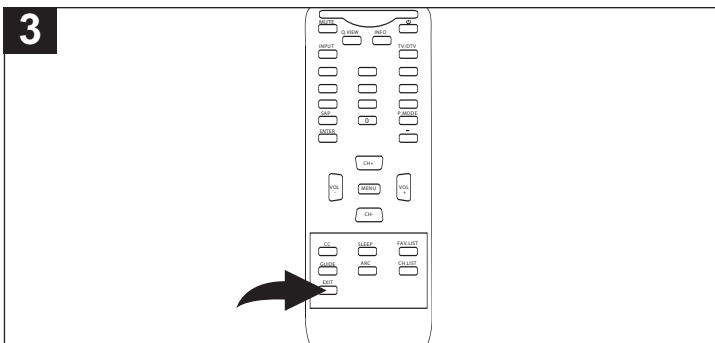

When done, press the EXIT button to exit the menus.

#### NOTES:

- Make sure that the antenna or cable is connected properly before plugging in the AC power cord, turning on the unit and accessing the Channel menu.
- For additional DTV (Digital TV) menu options, see page 19.

# SETTING THE MENUS (CONTINUED)

## SETTING CHANNELS INTO MEMORY

This unit is equipped with a channel memory feature which allows channels to skip up or down to the next channels set into memory, skipping over unwanted channels. Before selecting channels, they must be programmed into the unit's memory.

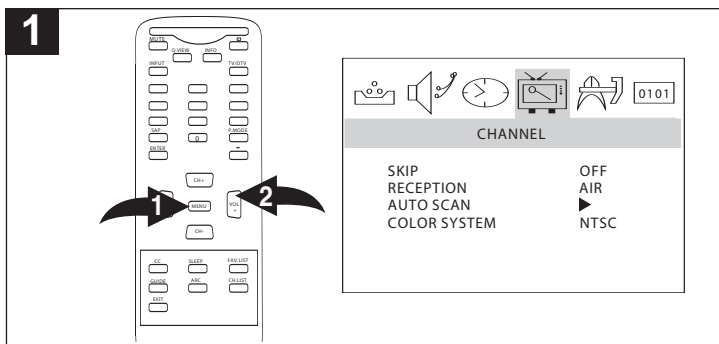

With the TV on, press the MENU button ❶; the Video menu will appear. Press the VOLUME Up button ❷ to select the Channel menu.

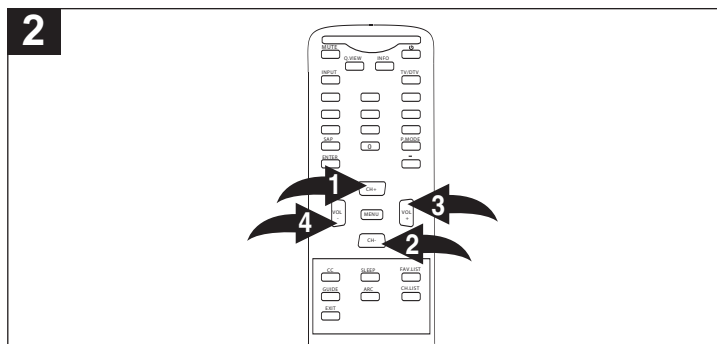

Press the CHANNEL Up ❶ or Down ❷ button until RECEPTION is selected. Press the VOLUME Up ❸ or Down ❹ button to select your option: AIR or CABLE. Press the CHANNEL Up ❶ or Down ❷ button until AUTO SCAN is selected.

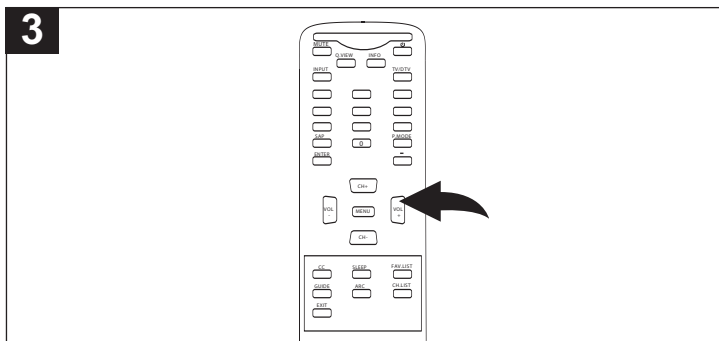

Press the VOLUME Up button to start Auto Scan and the unit will automatically cycle through all the channels (in both NTSC and ATSC) and store active channels into memory. When Auto Scan is complete, the lowest memorized channel (NTSC/ATSC) will be displayed.

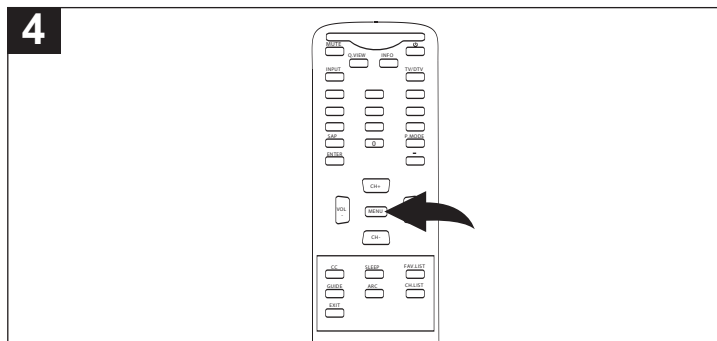

To stop Auto Scan before it is finished, press the MENU button; the lowest memorized channel (NTSC/ATSC) will be displayed.

### FAQs:

*How many channels will I actually receive?*

The actual number of channels that can be received depends on how many channels your cable or satellite company, or local area, provides. Contact your company to determine the number of channels in your area.

### NOTE:

- Make sure that the antenna or cable is connected properly before plugging in the AC power cord, turning on the unit and accessing the Channel menu.
- The Channel system must be set before setting the channels into memory (see the previous page).

## SETTING THE MENUS (CONTINUED)

### ADDING AND DELETING CHANNELS

After setting channels into memory, you can add or delete channels as follows:

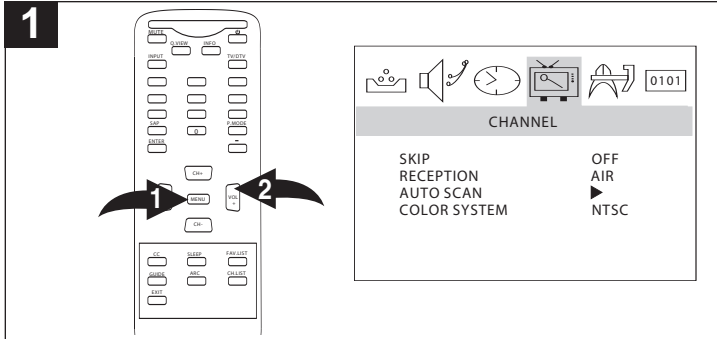

With the desired channel to add or delete selected, press the MENU button ❶; the Video menu will appear. Press the VOLUME Up button ❷ to select the Channel menu.

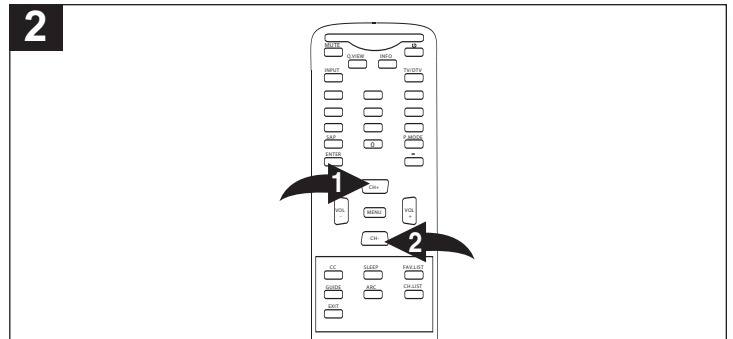

Press the CHANNEL Up ❶ or Down ❷ button until SKIP is selected.

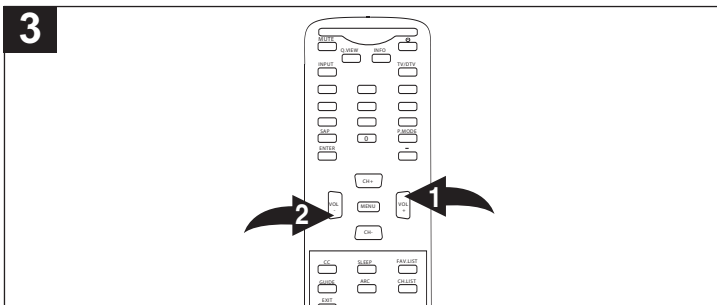

Press the VOLUME Up ❶ or Down ❷ button to select ON (to skip) or OFF (to add).

**Note:** When Skip On is set for a channel, you cannot select it using the CHANNEL/Navigation UP or DOWN buttons. You must use the Number buttons to select the channel. If you would like to use the CHANNEL/Navigation UP or DOWN buttons to select this channel, set the channel to Skip Off.

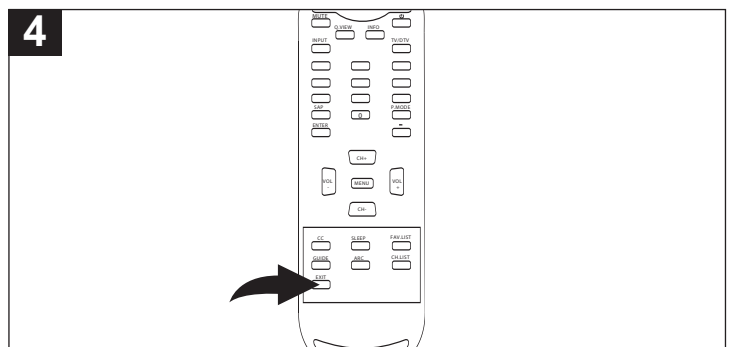

When done, press the EXIT button to exit the menus.

### SETTING THE COLOR SYSTEM (for TV [NTSC] mode only)

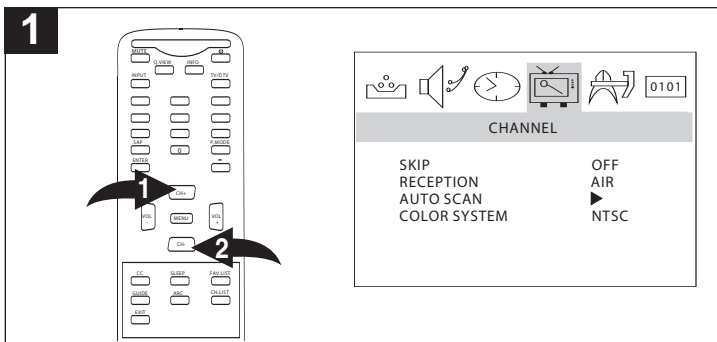

Enter the Channel menu, as described in Step 1 above. Press the CHANNEL Up ❶ or Down ❷ button until COLOR SYSTEM is selected.

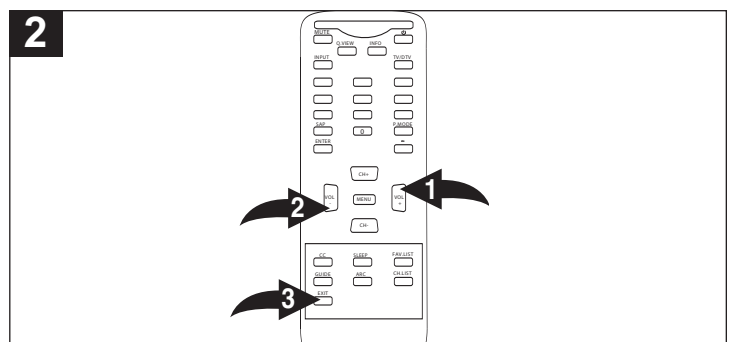

Press the VOLUME Up ❶ or Down ❷ button to select AUTO or NTSC. When done, press the EXIT button ❸ to exit the menus. **NOTE:** In the USA, the system is NTSC.

# SETTING THE MENUS (CONTINUED)

## DTV (Digital TV) SETUP MENU:

Follow the instructions below, and on the following pages, to set options available only when using DTV (Digital TV).

### SETTING CLOSED CAPTION MODE

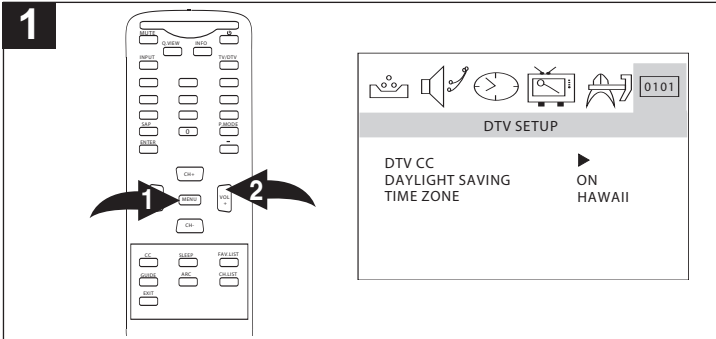

While in DTV (ATSC) mode, Press the MENU button ❶; the Video menu will appear. Press the VOLUME Up button ❷ to select the DTV SETUP menu.

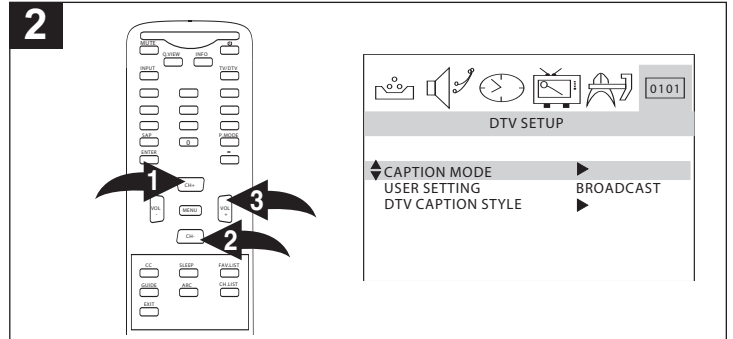

Press the CHANNEL Up ❶ or Down ❷ button until DTV CC is selected. Press the VOLUME Up button ❸ to enter the submenu, then press the CHANNEL Up ❶ or Down ❷ button until CAPTION MODE is selected.

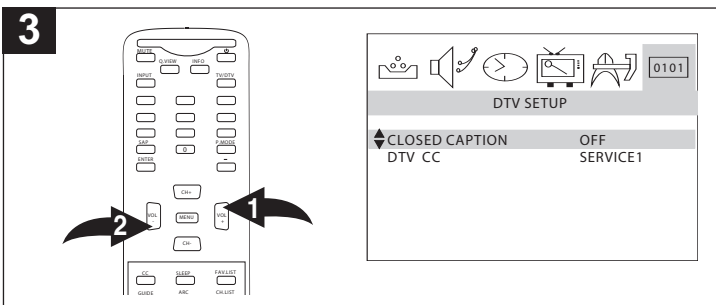

Press the VOLUME Up button ❶ to enter the submenu, then press the VOLUME Up ❶ or Down ❷ button to set the option to OFF or ON (the DTV CC option will be available). You can also use the CC (Closed Caption) button on your remote to turn Closed Captions on or off while viewing a program.

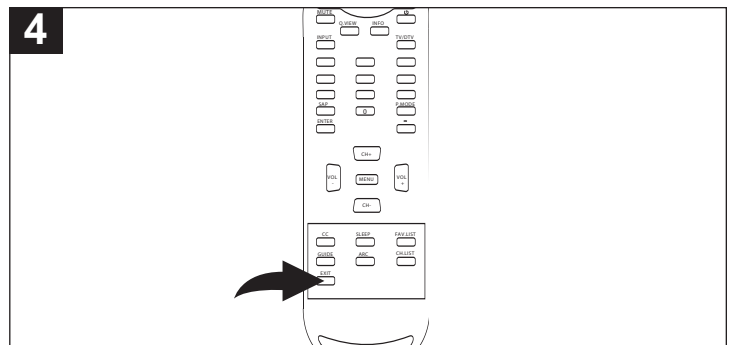

If desired, follow the steps below to select a specific DTV CC service; or, if done, press the EXIT button to exit the menus.

### SETTING DTV CC SERVICE

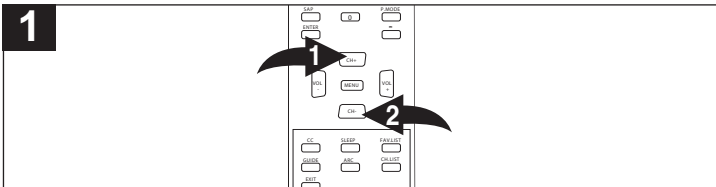

After completing Steps 1-3 above, you have the option to select a specific DTV CC service if the CLOSED CAPTION is ON. Press the CHANNEL Up ❶ or Down ❷ button until DTV CC is selected.

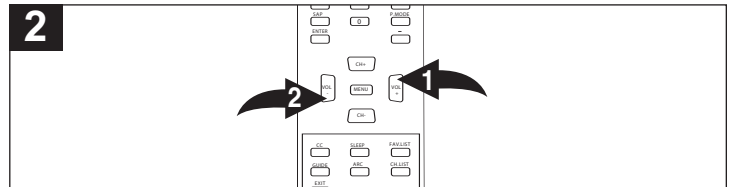

Press the VOLUME Up ❶ or Down ❷ button to set the desired service: Service1 (Primary Caption service, verbatim or near-verbatim captions for the primary language being spoken in the accompanying program audio), Service2 (Secondary Language service, captions in a secondary language which are translations of the Service1 captions), Service3-6 (assigned by individual caption provider).

# SETTING THE MENUS (CONTINUED)

## SETTING THE DTV CC USER SETTING

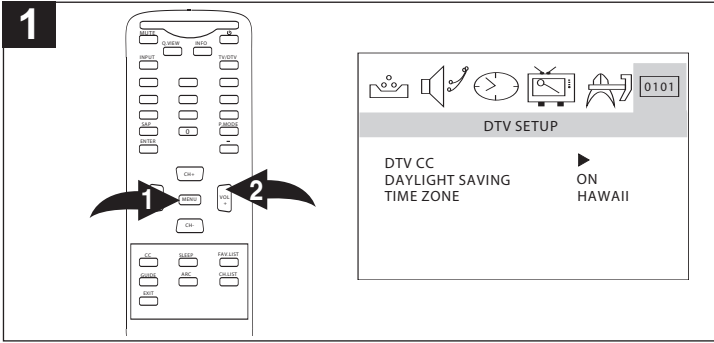

With the TV on, press the MENU button ❶; the Video menu will appear. Press the VOLUME Up button ❷ to select the DTV SETUP menu.

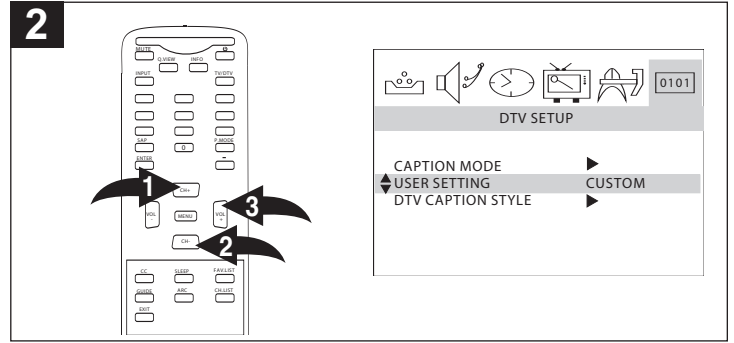

Press the CHANNEL Up ❶ or Down ❷ button until DTV CC is selected. Press the VOLUME Up button ❸ to enter the submenu, then press the CHANNEL Up ❶ or Down ❷ button until USER SETTING is selected.

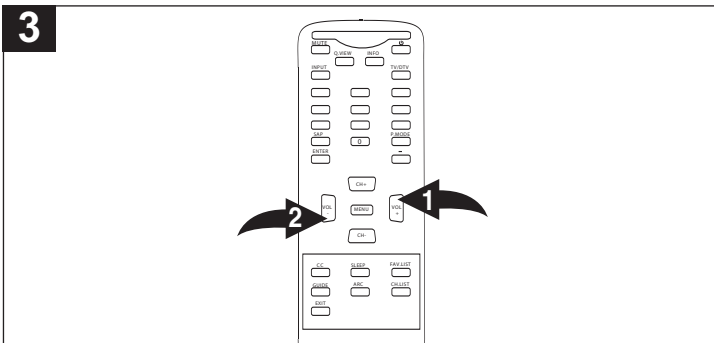

Press the VOLUME Up ❶ or Down ❷ button to set the option to BROADCAST or CUSTOM.

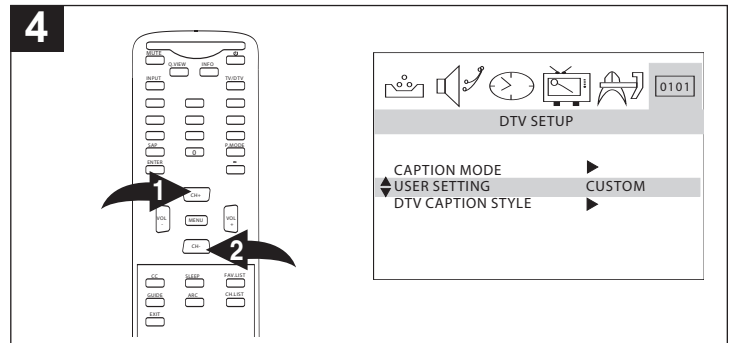

If you select CUSTOM, you can change the caption size and font style. Press the CHANNEL Up ❶ or Down ❷ button until DTV CAPTION STYLE is selected.

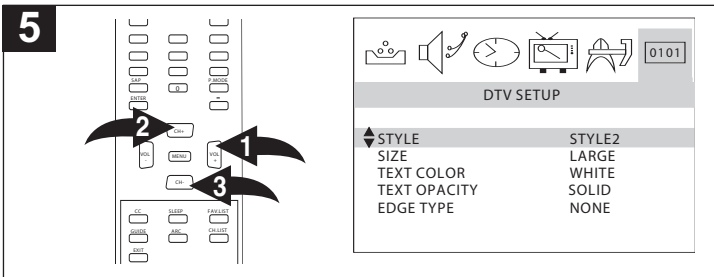

Press the VOLUME Up button ❶ to enter the submenu, then press the CHANNEL Up ❷ or Down ❸ button until the desired option is selected (STYLE, SIZE, TEXT COLOR, TEXT OPACITY, EDGE TYPE, BG COLOR or BG OPACITY—see below for descriptions).

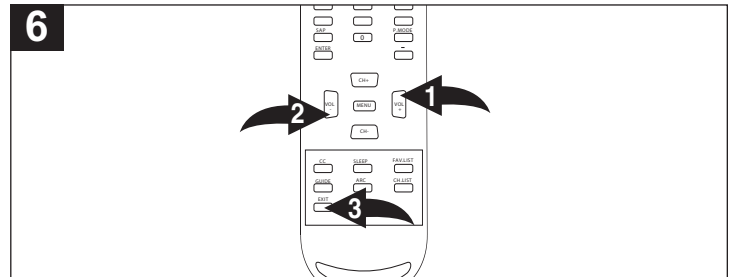

Press the VOLUME Up ❶ or Down ❷ button to adjust the option as desired. When done, press the EXIT button ❸ to exit.

### DTV CAPTION STYLE SETTINGS:

- **STYLE:** Select the font style for caption display; select from Style1 to Style 8.
- **SIZE:** Select the font size for caption display; select from Small, Standard or Large.
- **TEXT COLOR:** Select the font color for caption display.

- **TEXT OPACITY:** Select the opacity for the font color for caption display.
- **EDGE TYPE:** Show the caption display's font effect.
- **BG (BACKGROUND) COLOR:** Select a background color.
- **BG (BACKGROUND) OPACITY:** Select a background opacity.

## SETTING THE MENUS (CONTINUED)

### SETTING THE DAYLIGHT SAVING

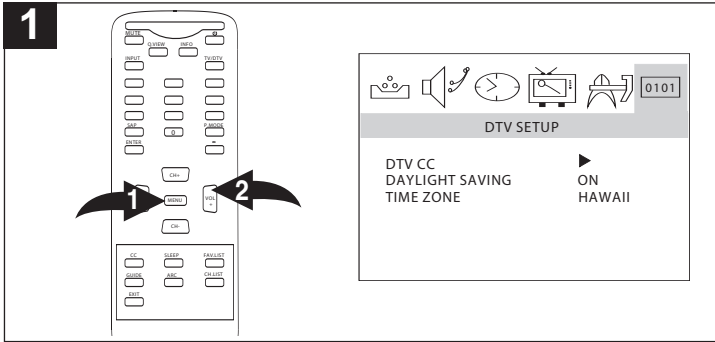

With the TV on, press the MENU button ❶; the Video menu will appear. Press the VOLUME Up button ❷ to select the DTV SETUP menu.

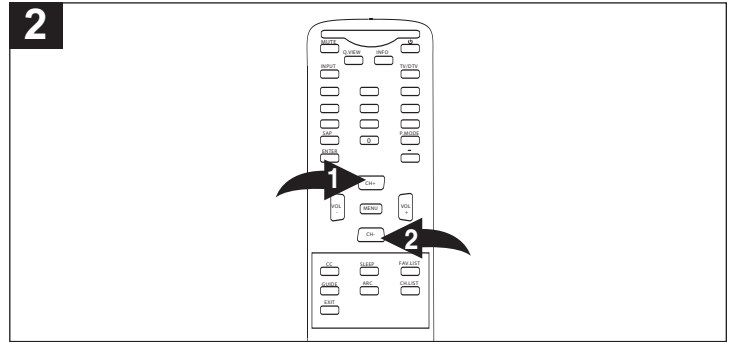

Press the CHANNEL Up ❶ or Down ❷ button until DAYLIGHT SAVING is selected.

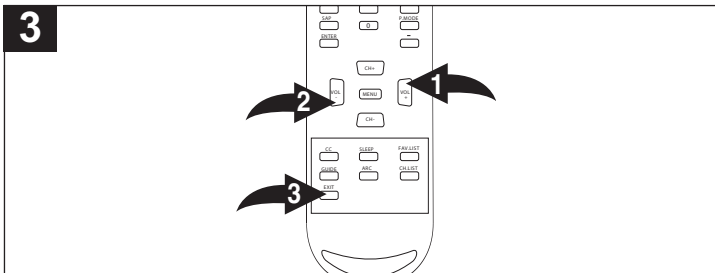

Press the VOLUME Up ❶ or Down ❷ button to select ON (for automatic clock correction for Daylight Saving time based on specially broadcast signals) or OFF (to disable automatic clock correction based on the specially broadcast signals). When done, press the EXIT button ❸ to exit the menu.

#### NOTE:

- Daylight Saving time is automatically set by specially broadcasted signals. This menu item allows you to disable the automatic setting of Daylight Saving time. This is useful if you live in an area or state where Daylight Saving is not applied, but you receive channels from other areas where Daylight Saving signals are broadcast.

### SETTING THE TIME ZONE

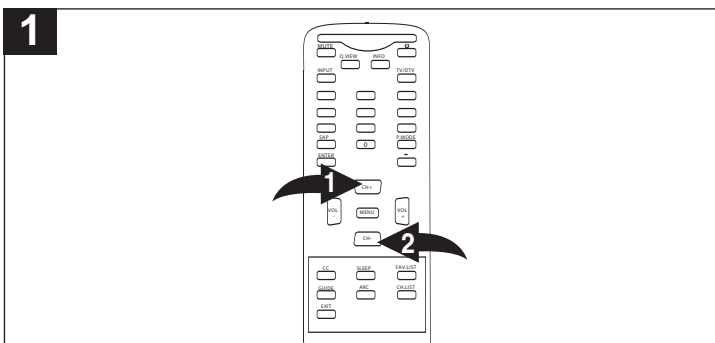

Enter the DTV Setup menu by following Step 1 above. Press the CHANNEL Up ❶ or Down ❷ button until TIME ZONE is selected.

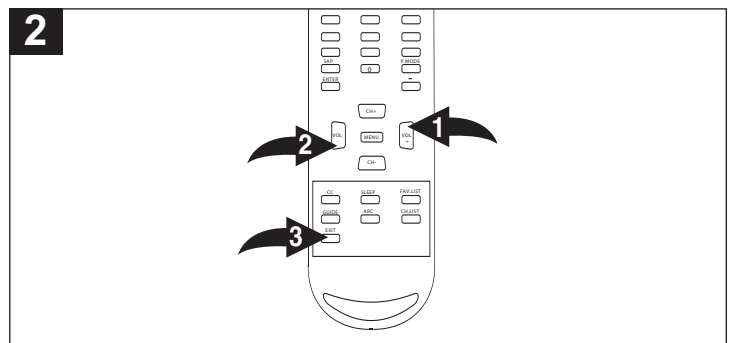

Press the VOLUME Up ❶ or Down ❷ button to cycle through and select your local time zone: ATLANTIC, EASTERN, CENTRAL, MOUNTAIN, PACIFIC, ALASKA, HAWAII, SAMOA or NEWFOUNDLAND. Broadcasted time information will correct the clock display for your local time. When done, press the EXIT button ❸ to exit the menus.

## SETTING THE MENUS (CONTINUED)

### SETTING THE ATSC CHANNEL LIST

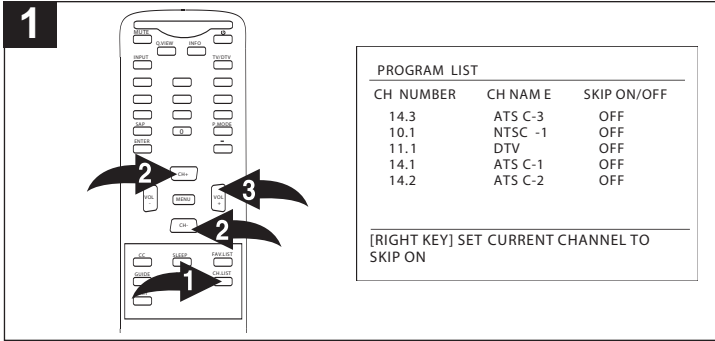

Press the CH.LIST button ❶ and the program information will display on-screen. Then press the CHANNEL Up ❷ or Down ❷ button to select the Channel. Press the VOLUME Up button ❸ to select between SKIP ON and OFF.

**NOTE:** Make sure the channel system is set as shown on page 16.

#### **NOTE:**

When Skip On is set for a channel, you cannot select it using the CHANNEL Up or Down buttons. You must use the Direct Channel Selection buttons (0-9) to select the channel. If you would like to use the CHANNEL Up or Down buttons to select the channel, set the channel to Skip Off.

# SETTING THE MENUS (CONTINUED)

## FUNCTION SETUP MENU:

### SETTING THE LANGUAGE

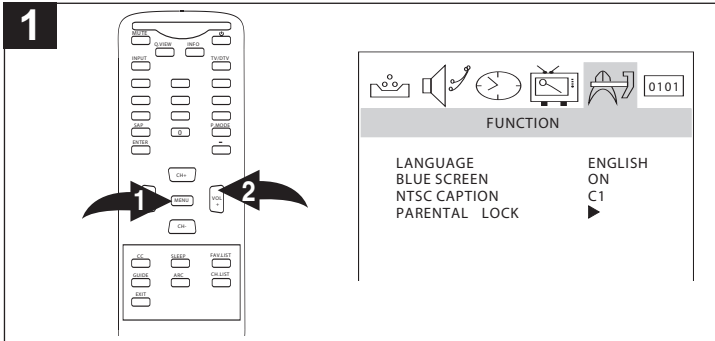

With the TV on, press the MENU button ❶; the Video menu will appear. Press the VOLUME Up button ❷ to select the Function menu.

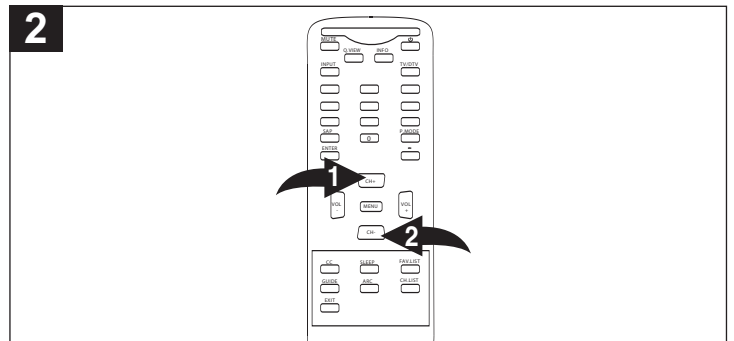

Press the CHANNEL Up ❶ or Down ❷ button until LANGUAGE is selected.

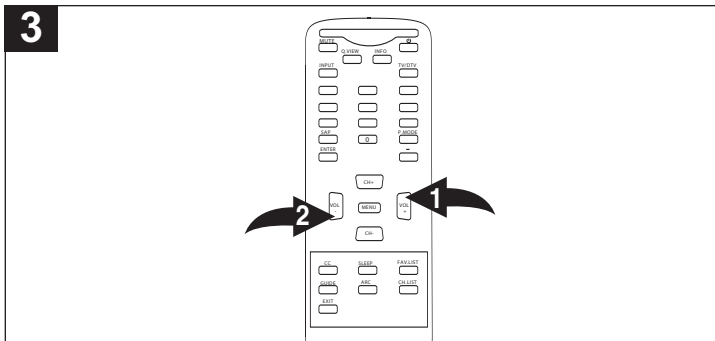

Press the VOLUME Up ❶ or Down ❷ button to select between English, Spanish and French.

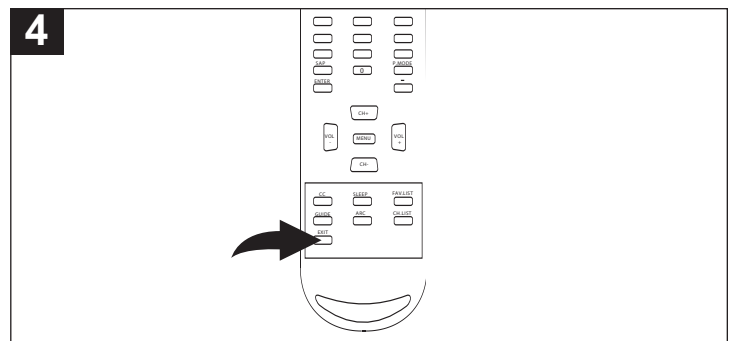

When done, press the EXIT button to exit the menus.

### SETTING THE BLUE SCREEN

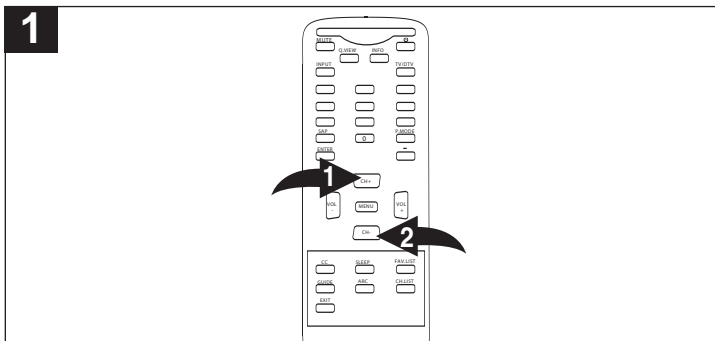

Enter the Function menu by following Step 1 above. Press the CHANNEL Up ❶ or Down ❷ button until BLUE SCREEN is selected.

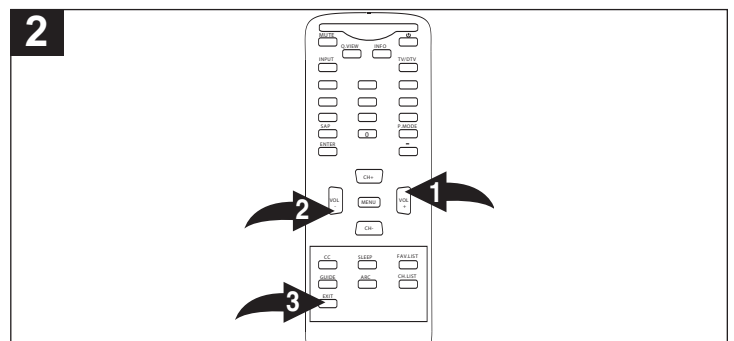

Press the VOLUME Up ❶ or Down ❷ button to turn the blue screen ON (the background will be blue if no signal is received) or OFF. When done, press the EXIT button ❸ to exit the menus.



# SETTING THE MENUS (CONTINUED)

## SETTING THE CLOSED CAPTIONS (For TV (NTSC) and AV mode only)

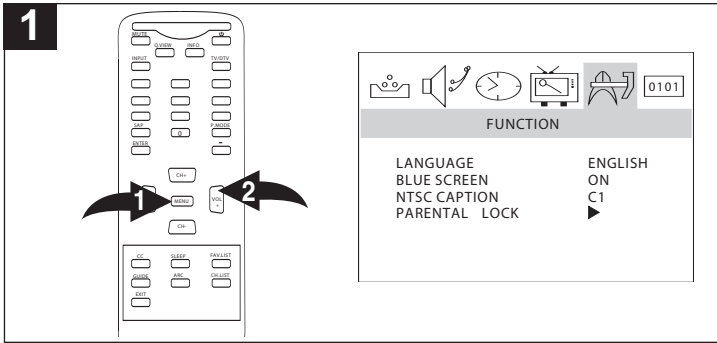

With the TV on, press the MENU button ❶; the Video menu will appear. Press the VOLUME Up button ❷ to select the Function menu.

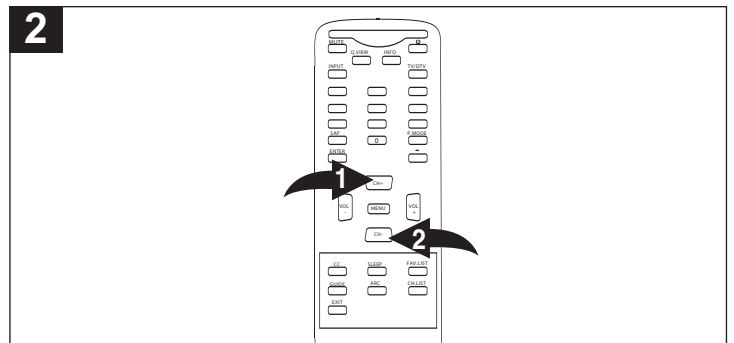

Press the CHANNEL Up ❶ or Down ❷ button until NTSC CAPTION is selected.

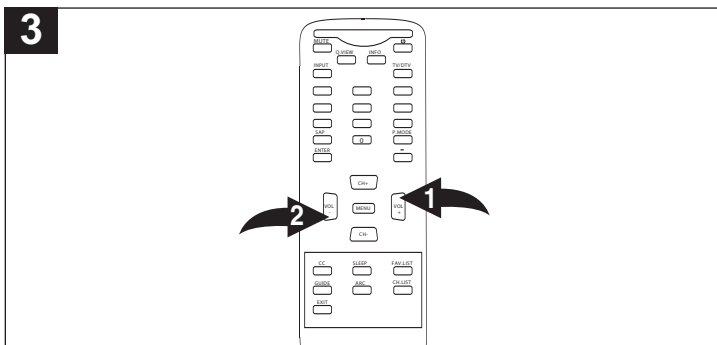

Press the VOLUME Up ❶ or Down ❷ button to select between: C1, C2, CMUTE, TEXT1, TEXT2 or OFF.

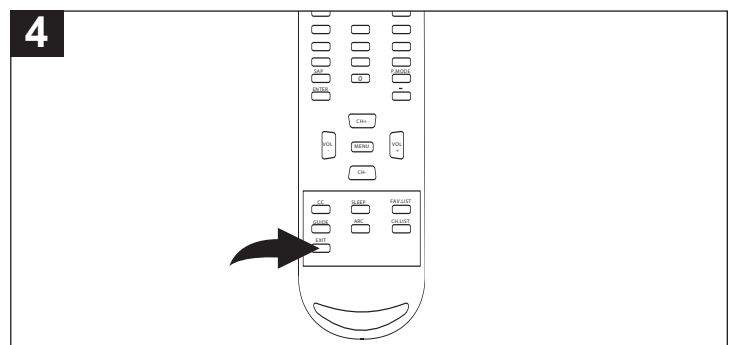

When done, press the EXIT button to exit the menu.

### NOTES:

- See page 34 for more information on Closed Captions.
- You can also use the CC (Closed Caption) button on your remote to scroll through and select a Closed Captions option while viewing a program.

# TV PARENTAL CONTROL

V-Chip enables parents to prevent their children from watching inappropriate material on TV. V-Chip reads the ratings for programming (except for news, sports, unedited movies on premium cable and Emergency System signals), then denies access to programming if the program's rating meets the limitations you select. In this case, the program will be blocked.

## PARENTAL CONTROL SET-UP

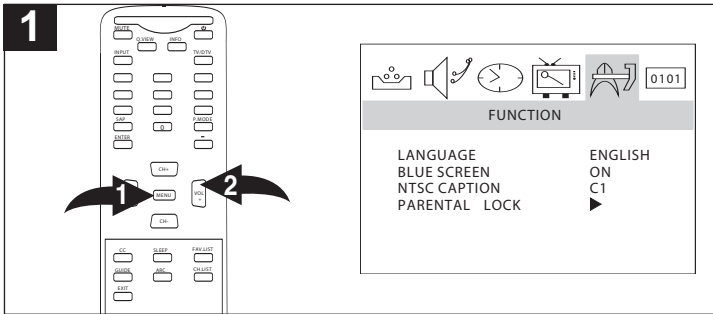

With the TV on, press the MENU button ❶; the Video menu will appear. Press the VOLUME Up button ❷ to select the Function menu.

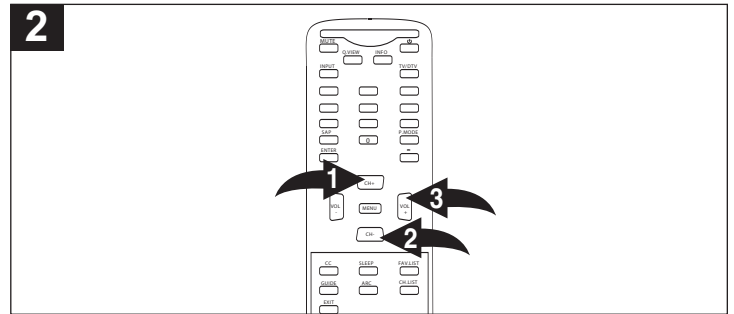

Press the CHANNEL Up ❶ or Down ❷ button until PARENTAL LOCK is selected, then press the VOLUME Up button ❸ to enter the submenu.

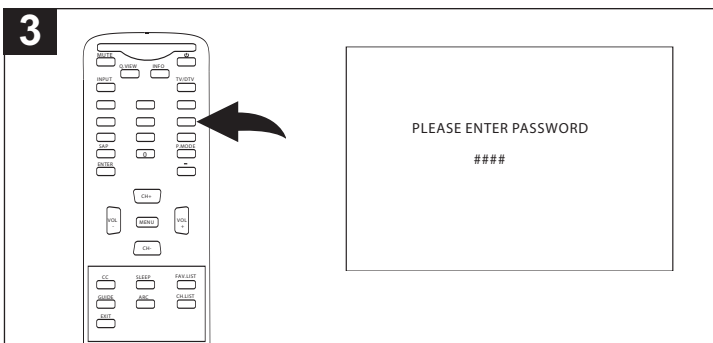

Enter the 4-digit password using the Number (0-9) buttons. After inputting the password correctly, the Parental Lock submenu appears.  
**NOTE:** The default password is "1234".

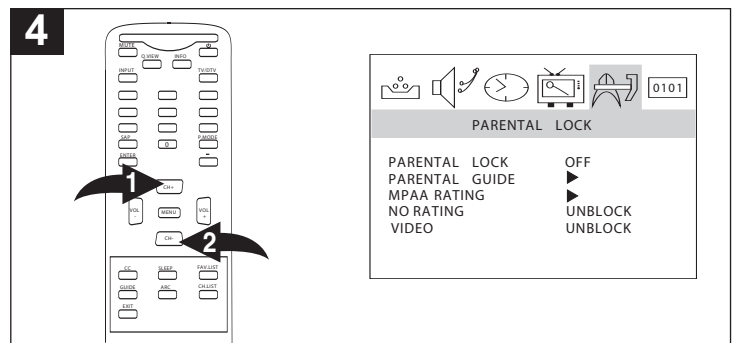

To turn the Parental Lock on or off, after inputting the password, press the CHANNEL Up ❶ or Down ❷ button until PARENTAL LOCK is selected.

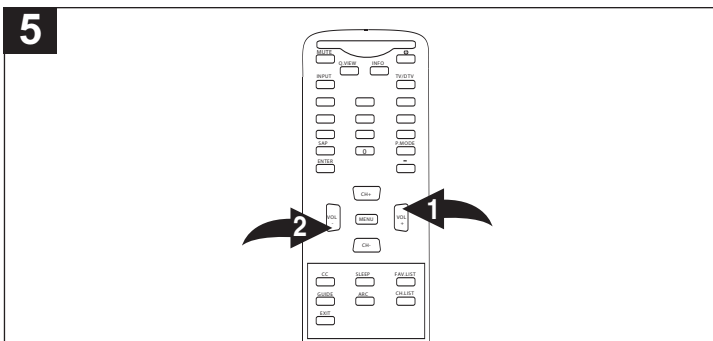

Press the VOLUME Up ❶ or Down ❷ button to select between ON or OFF.

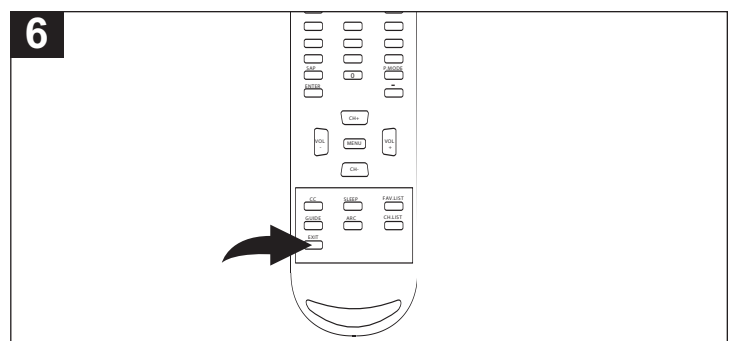

When done, press the EXIT button to exit the menus.

### NOTES:

- See page 29 to change the password.

# TV PARENTAL CONTROL (CONTINUED)

## TV RATING SET-UP

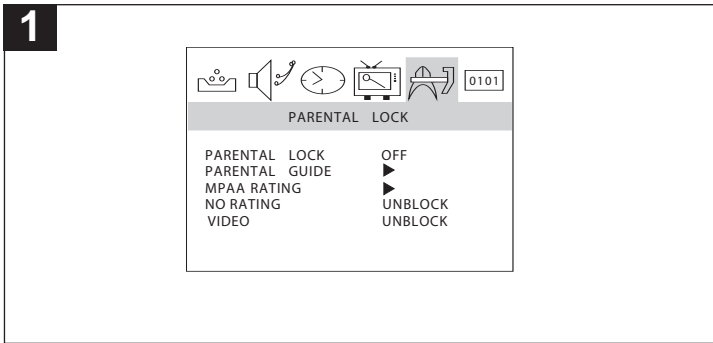

Enter the Parental Lock submenu and turn on the V-chip option as described on the previous page (Steps 1-3).

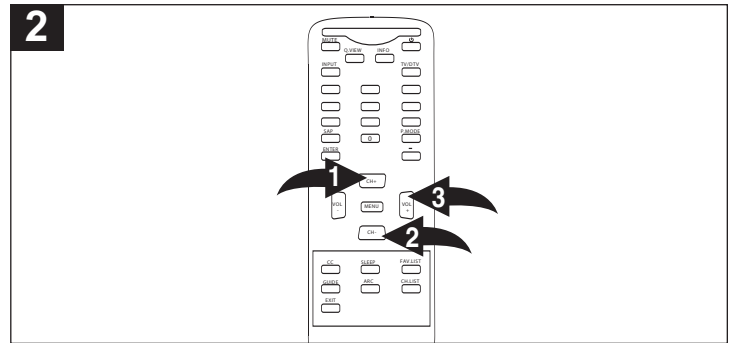

Press the CHANNEL Up **1** or Down **2** button until PARENTAL GUIDE is selected, then press the VOLUME Up button **3** to enter the submenu.

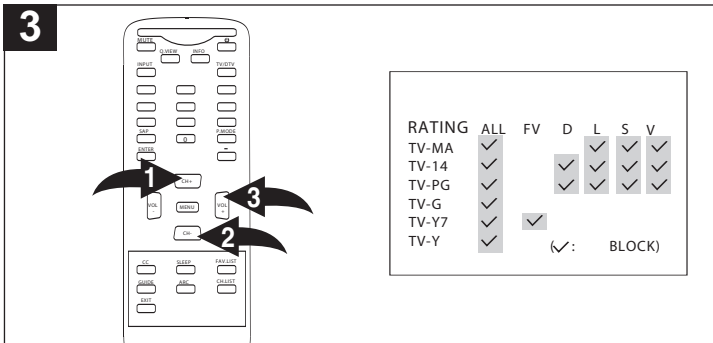

Press the CHANNEL Up **1** or Down **2** button to select a rating and then the VOLUME Up button **3** to BLOCK (ratings at or above cannot be viewed) or UNBLOCK (ratings at or under can be viewed).

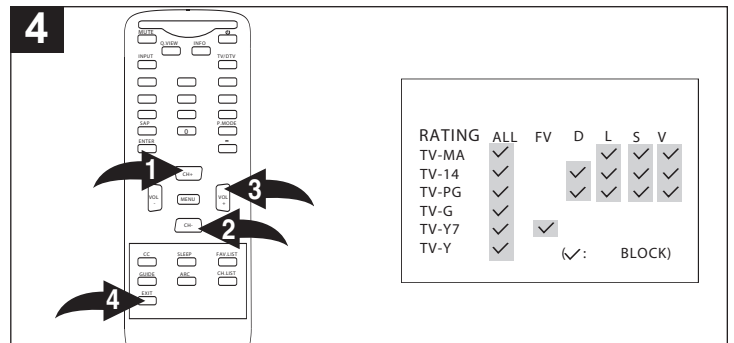

**Y:** All ages less than 14 years old  
**Y7:** Ages 7 and up old  
**G:** General Audience **MA:** Mature Audiences Only  
**PG:** Parental Guidance  
**14:** Parental Guidance

**NOTE:** A checkmark indicates that the rating is blocked.

You can also block some or all criteria for each level for Fantasy Violence (FV), Sexual Dialogue (D), Language (L), Sexual Situations (S) or Violence (V).

Using the CHANNEL Up **1** or Down **2** button, select the desired criteria (to reach the criteria, cycle through the columns using these buttons), then press the VOLUME Up button **3** to turn the option On or Off.

When finished, press the Exit button **4** to exit the menus.

**NOTE:** A checkmark indicates that the criteria is blocked.

# TV PARENTAL CONTROL (CONTINUED)

## MPAA RATING SET-UP

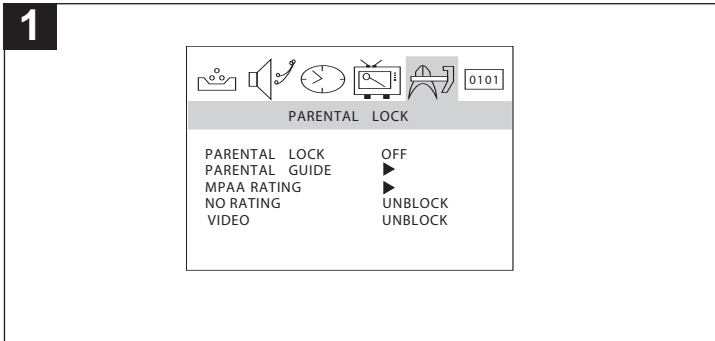

Enter the Parental Lock submenu and turn on the V-chip option as described on page 25 (Steps 1-3).

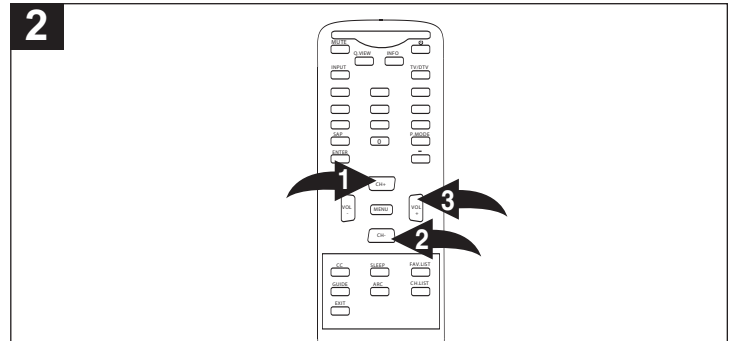

Press the CHANNEL Up ❶ or Down ❷ button until MPAA RATING is selected, then press the VOLUME Up button ❸ to enter the submenu.

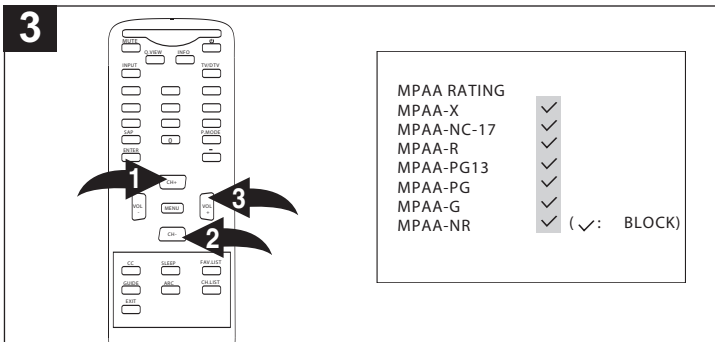

Press the CHANNEL Up ❶ or Down ❷ button to select a rating and then the VOLUME Up button ❸ to BLOCK (ratings at or above cannot be viewed) or UNBLOCK (ratings at or under can be viewed).

<b>NR:</b> Permits all programs	<b>R:</b> Under 17 years old, Parental Guidance suggested
<b>G:</b> All ages	
<b>PG:</b> Parental Guidance	
<b>PG-13:</b> Parental Guidance less than 13 years old	<b>NC17:</b> 17 years old and above
	<b>X:</b> Adult only

**NOTE:** A checkmark indicates that the rating is blocked.

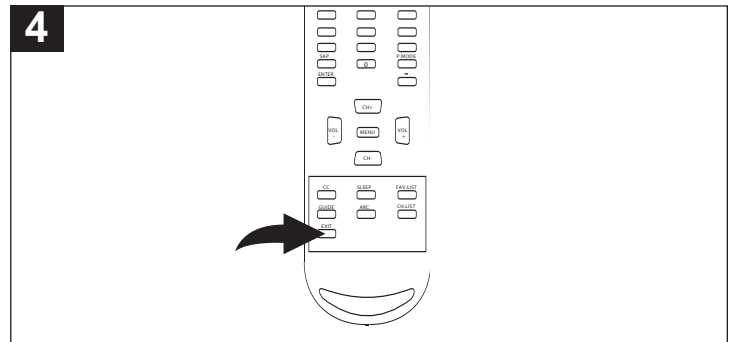

When finished, press the Exit button to exit the menus.

# TV PARENTAL CONTROL (CONTINUED)

## TO BLOCK PROGRAMS WITH NO RATING/EXTERNAL VIDEO SOURCES

1

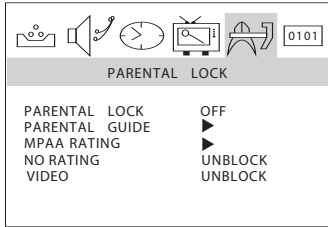

Enter the Parental Lock submenu and turn on the V-chip option as described on page 25 (Steps 1-3).

2

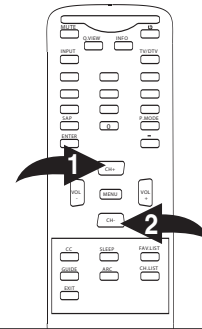

Press the CHANNEL Up ❶ or Down ❷ button until NO RATING (for programs with no rating) or VIDEO (for external units connected to the VIDEO 1 & 2 IN jacks) is selected.

3

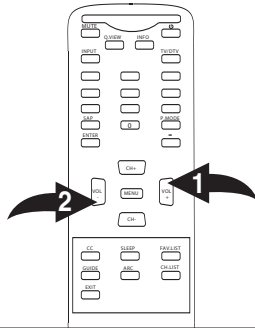

Press the VOLUME Up ❶ or Down ❷ button to select between BLOCK or UNBLOCK.

3

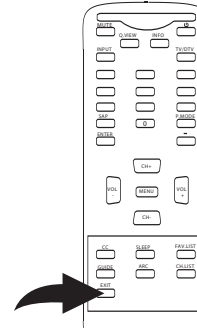

When finished, press the Exit button to exit the menus.

# TV PARENTAL CONTROL (CONTINUED)

## TO CHANGE THE PASSWORD

1

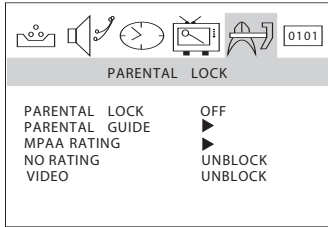

2

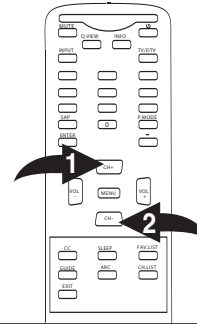

To change the password for the Parental Lock described on the preceding pages, enter the Parental Lock submenu as described on page 25 (Steps 1-3).

Press the CHANNEL Up ① or Down ② button until CHANGE PASSWORD (on the second page of the submenu) is selected.

3

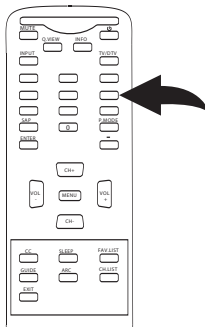

3

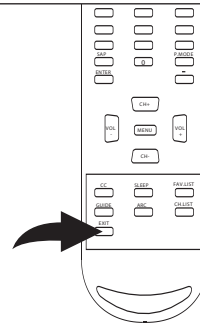

Enter a new 4-digit password using the Number (0-9) buttons and re-enter to confirm.

When finished, press the Exit button to exit the menus.

# TV BASIC OPERATION

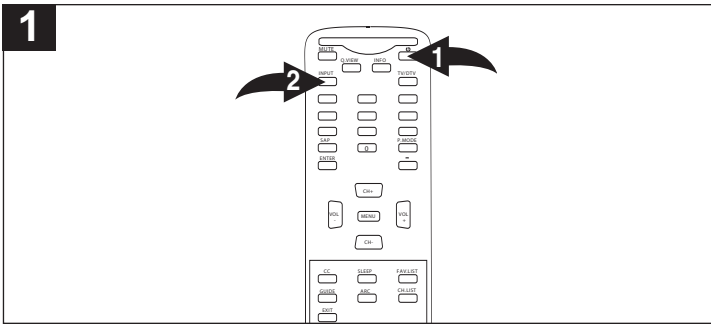

Press the Power button ❶ on the remote, or front of the unit, to turn on the unit; the Power indicator will light green. Press the INPUT button ❷ repeatedly to select the TV mode (the channel will appear in the display).

## 2 OPTIONS

**FOR TV MODE:**  
**TV AIR:** If using a VHF/UHF antenna with analog option.  
**TV CABLE:** If using Cable TV with analog option.

**FOR DTV MODE:**  
**DTV AIR:** If using a VHF/UHF antenna with digital option.  
**DTV CABLE:** If using Cable TV with digital option.

Make sure that you chose the correct Reception option in the Channel menu (see page 16).

**NOTE:** You can use the TV/DTV button on the remote to choose between NTSC and ATSC options.

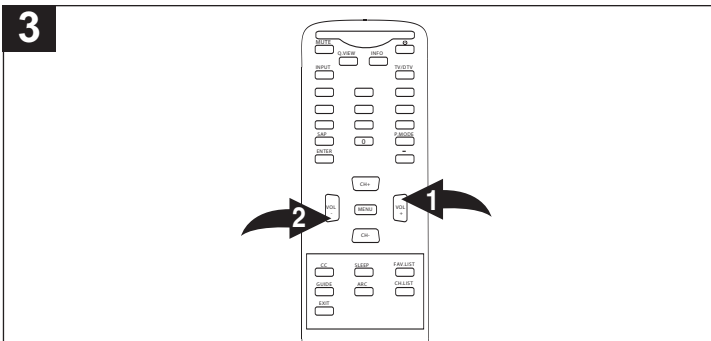

Adjust the volume level by pressing the VOLUME Up ❶ or Down ❷ button.

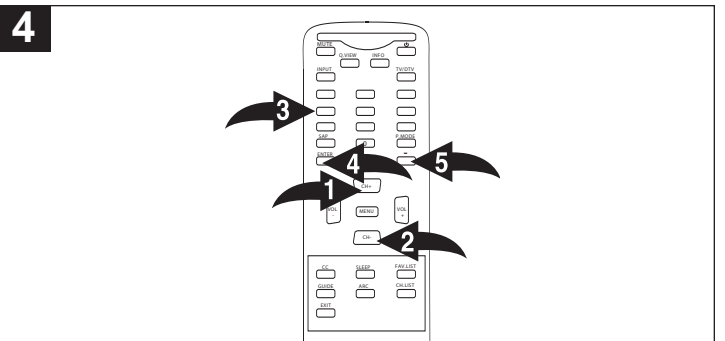

For proper operation, before selecting channels, they must be set into the unit's program memory, see page 17. Press and release the CHANNEL Up ❶ or Down ❷ button. The TV automatically stops at the next channel set into memory.

**TV/CATV Direct Channel Selection buttons (0-9) ③**  
 Use these buttons to select a channel. The channel number will appear at the top right corner of the screen. Simply enter the 1, 2 or 3 digit channel number, followed by the ENTER button ❹.

**ATSC Direct Channel Selection buttons (0-9) ③**  
 Use these buttons to select a channel. The channel number will appear at the top right corner of the screen. Enter the main channel number, then the - button ⑤, then enter the sub-channel, followed by the ENTER button ❹.

## NOTES:

- When ANTENNA option is set to TV, only channels up to 69 can be chosen. When set to CATV, channels up to 125 can be chosen.

## FAQs:

*Why do I only receive 69 channels, when my cable goes much higher?*

While in TV (NTSC) mode, the Reception option must be set to CABLE when using cable, see Step 2 above.

*Why are some channels scrambled?*

You must subscribe to these channels through your cable company.

## HEADPHONE JACK (SIDE OF UNIT)

For private listening, connect 3.5mm (32 ohm) stereo headphones (not included) to this jack. The speakers are automatically disconnected when the headphone plug is inserted in the jack.

## TV BASIC OPERATION (CONTINUED)

### DISPLAY (INFO)

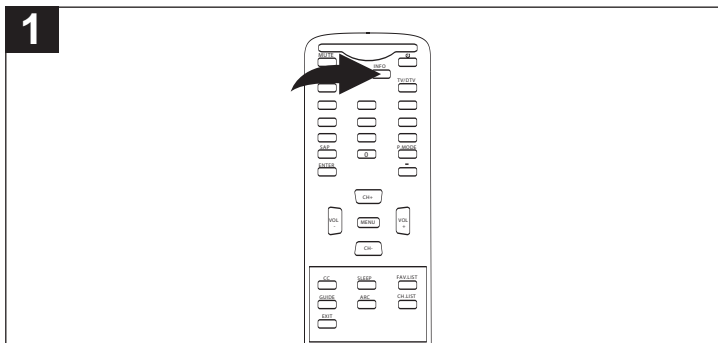

When in the TV (NTSC) mode, press the INFO button to display the channel number and audio mode on the screen. Press again to clear.

When in the DTV (ATSC) mode, press the INFO button once to display the channel number and reception option. Press a second time to display the detailed information for the currently-selected channel. Press again to clear.

#### DIGITAL MODE NOTES:

- If the channel information is displayed in more than six lines, scroll using the VOLUME Up/Down buttons.
- “No description provided” will be displayed when the channel information is not available.

### RECALL (QUICKLY VIEW)

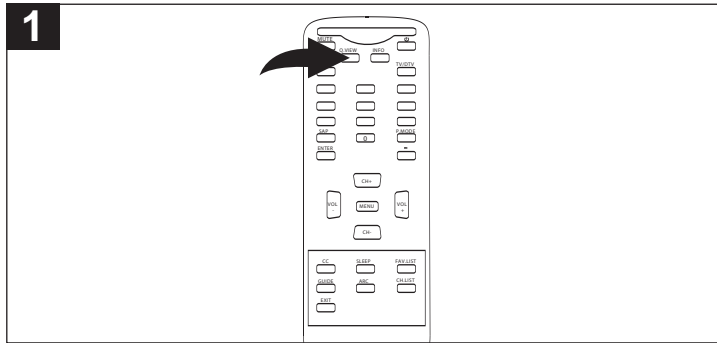

Press the Q. (Quickly) VIEW button to switch between the present channel and the last channel chosen.

### MUTE

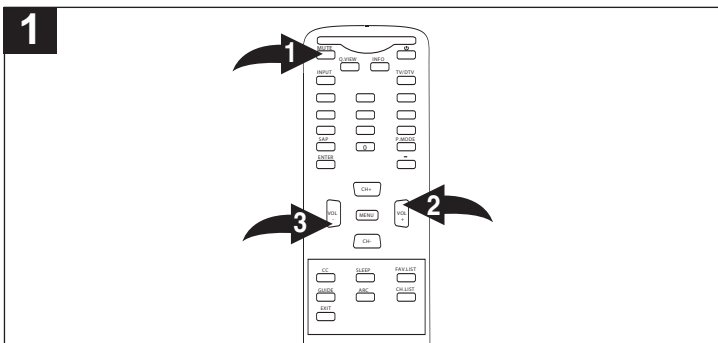

Press the MUTE button ❶ to turn off the sound; the TV's sound will be silenced and “MUTE” will appear on the screen. The sound can be turned back on by pressing this button again or one of the VOLUME Up ❷ or Down ❸ buttons; “MUTE” will disappear from the screen.

### VOLUME Buttons

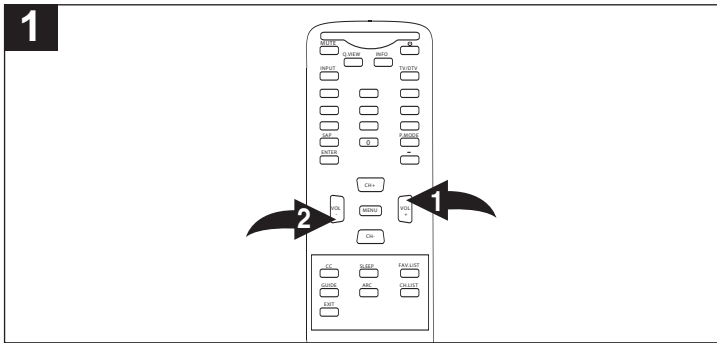

Press the VOLUME Up ❶/Down ❷ buttons to adjust the sound level.



# TV BASIC OPERATION (CONTINUED)

## INPUT

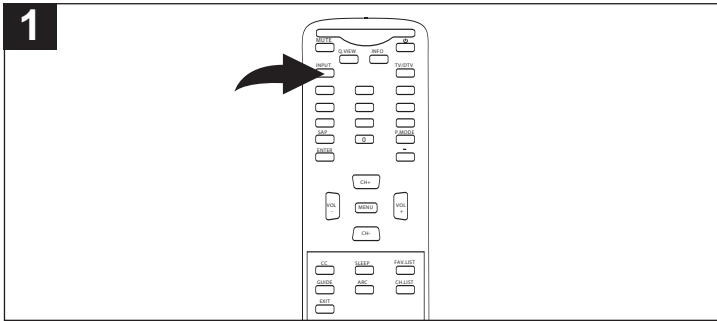

Press the INPUT button to select TV/CATV (the channel will appear in the display), AV1 (rear jacks), AV2 (side jacks) or SVHS (s-video jack).

## SLEEP

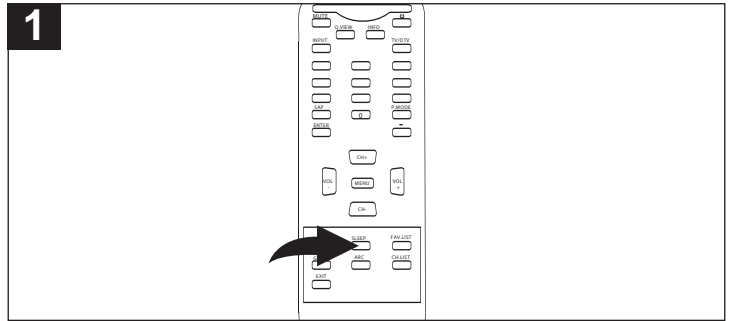

To set the TV to turn off after a preset amount of time, press the SLEEP button repeatedly to select between OFF, 5 (will turn off after 5 minutes), 10, 15, 30, 45, 60, 90, 120, 180 or 240 minutes.

### NOTES:

- To view the time remaining before the TV will turn off, press the SLEEP button.
- To cancel the sleep timer, press the SLEEP button repeatedly to select OFF.

## P. (PICTURE) MODE

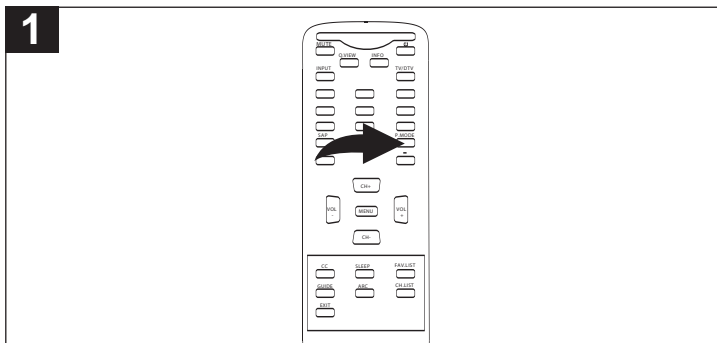

Press the P. MODE button to select between the picture modes (Custom, Mild, Standard or Vivid). FOR custom setting, see page 12.

## SAP

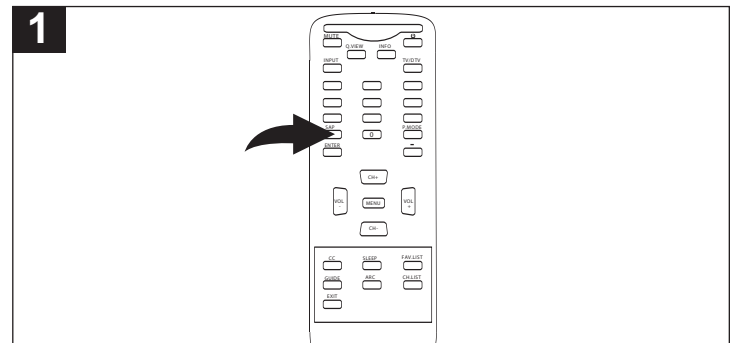

For TV (NTSC), press the SAP button to select between SAP (Second Audio Program, if available), Stereo or Mono.

### NOTE:

- If using DTV (ATSC), press the SAP button repeatedly to scroll through all available language programs.

# TV BASIC OPERATION (CONTINUED)

## GUIDE

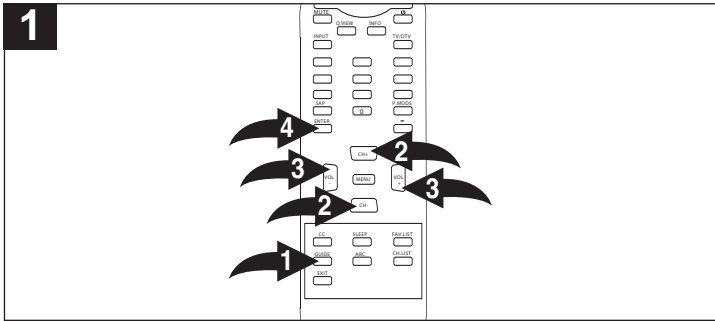

When using DTV, press the **GUIDE** button ❶ to switch on the program guide. Use the **CHANNEL Up/Down** ❷ and/or the **VOLUME Up/Down** ❸ buttons to navigate to the desired program, followed by the **ENTER** button ❹ to enter. To switch off the guide, press the **GUIDE** button ❶ again.

### NOTE:

- This function can only be used when the EPG information is broadcasted by broadcasting companies.

## FAV. (FAVORITE ) LIST

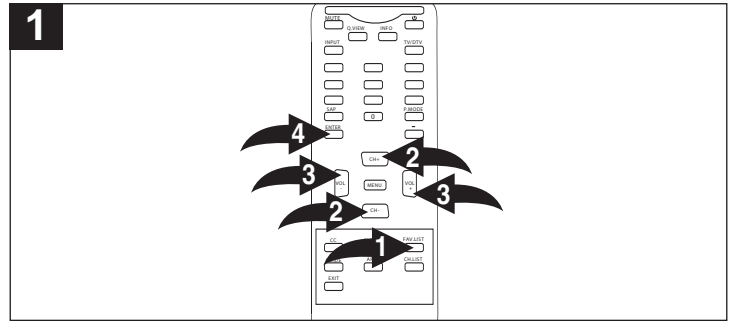

When using DTV, with the desired channel to add or delete from your favorites list selected, press the **FAV. LIST** button ❶. Press the **CHANNEL Up/Down** button ❷ until the desired channel is highlighted. Press the **VOLUME Up/Down** button ❸ to select to add or delete. Press the **ENTER** button ❹ to confirm.

## ARC (ASPECT RATIO CONTROL)

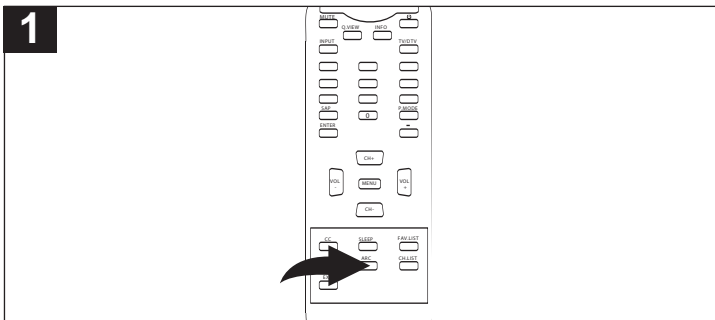

While using DTV, press the **ARC** (Aspect Ratio Control) button to change the screen size.

## CH. (CHANNEL) LIST

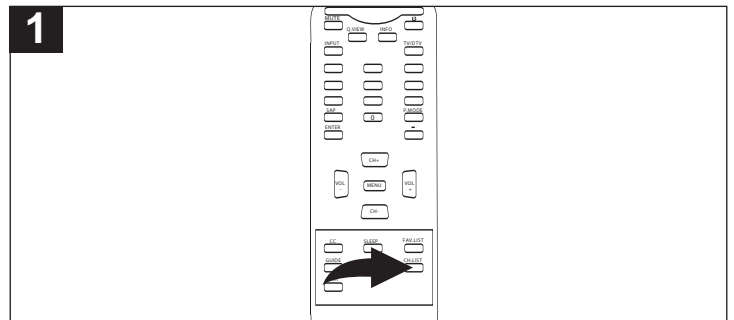

While using DTV, press the **CH. (Channel) List** button to bring up the DTV channel list menu on-screen.

# CLOSED CAPTIONS

## WHAT IS CLOSED CAPTIONING?

This television has the capability to decode and display Closed Captioned television programs. Closed Captioning will display text on the screen for hearing-impaired viewers or it will translate and display text in another language.

## CLOSED CAPTIONING WITH A VCR

Closed Captioned programs can be recorded and played back on a VCR with the Closed Captioned text intact. The Closed Captioned text will disappear during Cue (Fast Forward Search), Review (Rewind Search) and Pause modes or if the VCR tracking is not adjusted properly.

## TO VIEW CLOSED CAPTIONS

Select the CC option in the menu to switch between normal TV and the Closed Caption Modes (Captions and Full Screen Text).

**C1:** This Closed Caption Mode will display text on the screen in English or another language. Generally, Closed Captions in English are transmitted on Captions 1.

**C2:** This Closed Caption Mode will display text on the screen in English or another language. Generally, Closed Captions in another language is transmitted on this channel.

**TEXT:** The Text Closed Caption Modes will usually fill the screen with a programming schedule or other information. Select between TEXT1 or TEXT2.

After selecting a Closed Caption Mode, it will stay in effect until it is changed, even if the channel is changed. If the Captions signal is lost due to a commercial or a break in the signal, the Captions will reappear when the signal is received again. If the channels are changed, the Captions will be delayed approximately 10 seconds.

The Captions will appear in places on the screen where they will least interfere with the picture, usually on the bottom of the screen. News programs will usually show three-line Closed Captions which scroll onto the screen. Most other shows provide two or three lined Captions placed near the character who is speaking so the viewer can follow the dialogue.

Words in italics or underlined describe titles, words in foreign languages or words requiring emphasis. Words that are sung usually appear enclosed by musical notes.

For television programs broadcasting with Closed Captions, look in your TV guide for the Closed Captions symbol (CC).

### NOTES:

- When selecting Closed Captions, the captioning will be delayed approximately 10 seconds.
- Misspellings or unusual characters may occasionally appear during Closed Captioning. This is normal with Closed Captioning, especially with live programs. This is because during live programs, captions are also entered live. These transmissions do not allow time for editing.
- When Captions are being displayed, on-screen displays, such as Mute, may not be seen or may interfere with Closed Captions.
- Some cable systems and copy protection systems may interfere with the Closed Captioned signal.
- If using an indoor antenna or if TV reception is very poor, the Closed Caption Decoder may not appear or may appear with strange characters or misspelled words. In this case, adjust the antenna for better reception or use an outdoor antenna.

### FAQs:

*When I press the Q. VIEW or MUTE button, the captions do not appear, is this normal?*

Yes, this is normal for this unit. Once the display information disappears, the captions will continue.

*I entered the Captions mode, but no captions are appearing, why?*

If no caption signal is received, no captions will appear, but the television will remain in the Caption mode.

*Why is there a big black box on the screen?*

Because you are in a Captions mode. Turn the captions off, or select a different Captions mode.

### NOTES:

- To set the CLOSED CAPTIONS option, please see page 24.
- For DTV CLOSED CAPTIONS options, please see pages 19 and 20.

# TROUBLESHOOTING GUIDE

Check the following before requesting service.

SYMPTOM	POSSIBLE CAUSE	POSSIBLE SOLUTION
<b>POWER</b>		
No power.	The AC power cord is not connected.	Connect the AC power cord to the AC outlet.
<b>TV BROADCAST RECEPTION</b>		
Poor or no picture.	TV station experiencing problems.	Try another channel.
	Picture control is not adjusted.	Check picture control adjustments.
	Possible local interference.	Check for source of reception disturbance.
	Antenna/CATV connector is not connected.	Check CATV connection or VHF/UHF antenna.
Picture wobbles or drifts. (For TV (NTSC) mode)	TV station experiencing problems.	Try another channel.
	Cable TV channel is scrambled.	A cable box needs to be used (if desired).
	Possible local interference.	Check for source of reception disturbance.
No CATV (Cable) reception.	CATV (Cable) connected incorrectly/not connected.	Check all CATV (Cable) connections.
	RECEPTION option set to AIR.	Set RECEPTION option to CABLE.
	Cable TV service interrupted.	Contact your Cable TV company.
No reception above ch69.	RECEPTION option set to AIR (TV (NTSC) mode)	Set RECEPTION option to CABLE. (TV(NTSC) mode)
Poor or no sound.	TV station experiencing problems.	Try another channel.
	MUTE button is pressed.	Press MUTE button again.
	Possible local interference.	Check for source of reception disturbance.
	Antenna(Air)/CATV (Cable) connector not connected.	Check CATV (Cable) connection or VHF/UHF antenna.
	Volume is set to minimum.	Increase volume.
TV shuts off.	TV station stopped broadcasting.	Tune to a new channel.
	Sleep Timer is set.	Turn off Sleep Timer function.
	Home circuit breaker is blown.	Reset or replace breaker.
Closed Captioning not working.	TV Signal is weak.	Check CATV or VHF/UHF antenna.
	TV station experiencing problems or program tuned is not closed captioned.	Try another channel.
	Closed Captioning not turned on.	Turn on via the menu.
<b>REMOTE CONTROL</b>		
Remote control does not operate.	The remote control is not aimed at the sensor.	Aim the remote control at the Remote Sensor.
	Distance is too far or too much light in the room.	Operate within 20 feet or reduce the light in the room.
	There is an obstacle in the path of the beam.	Clear the path of the beam.
	The batteries are weak.	Replace the batteries.
	The batteries are not inserted correctly.	Insert correctly.
<b>V-CHIP</b>		
Parental Control not working properly.	Parental Control setting is turned off.	Turn Parental Control setting on.
	News or sports event being broadcast.	Parental Control does not work with news or sporting events.
	Ratings not set.	Set ratings as desired.

## RECEPTION DISTURBANCES

For TV (NTSC) mode, most types of television interference can be remedied by adjusting the height and position of the VHF/UHF antenna. Outdoor antennas are recommended for best results if not using cable or a satellite. The most common types of television interference are shown below. If one of these symptoms appear when the TV is connected to a Cable TV system, the disturbance may be caused by the local cable company broadcast.

### IGNITION:

Black spots or horizontal streaks may appear, picture may flutter or drift. Usually caused by interference from automobile ignition systems, neon lamps, electric drills and other electric appliances.



### GHOSTS:

Ghosts are caused by the television signal following two paths. One is the direct path and the other is reflected from tall buildings, hills or other objects. Changing the direction or position of the antenna may improve the reception.

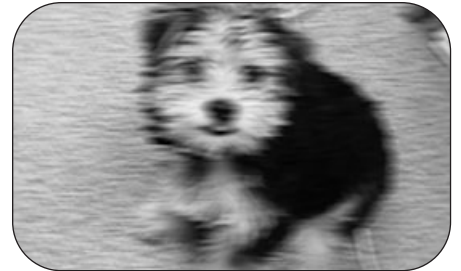

### SNOW:

If your receiver is located in the fringe area of a television station where the signal is weak, your picture may be marred by the appearance of small dots. When the signal is extremely weak, it may be necessary to install an external antenna to improve the picture.



### RADIO FREQUENCY INTERFERENCE:

This interference produces moving ripples or diagonal streaks, and in some cases, causes loss of contrast in the picture.

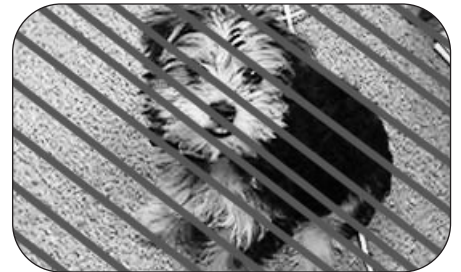

### GRAY/BLACK VERTICAL BANDS:

If gray or black bands appear to the left and right of the picture, this is the size and shape of the broadcast from the TV channel and not a malfunction of your television.



### PICTURE SIZE VARIATION:

A slight picture size variation is quite normal when you adjust the CONTRAST or BRIGHT setting.

## CARE AND MAINTENANCE

To prevent fire or shock hazard, disconnect your unit from the AC power source when cleaning. The finish on the unit may be cleaned with a dust cloth and cared for as other furniture. Use caution when cleaning and wiping the plastic parts. Mild soap and a soft, damp cloth may be used.

## SPECIFICATIONS

### TELEVISION

Picture Tube .....	20" (Measured Diagonally)
Antenna Input Impedance.....	VHF/UHF, 75 Ohm Coaxial
Input RCA Video .....	1Vp-p/75 Ohm
Input RCA Audio .....	-8dBm/50 K Ohm
Output RCA Video .....	1Vp-p/75 Ohm
Output RCA Audio .....	-8dBm/1 K Ohm

### GENERAL

Power Source .....	AC 120V, 60Hz
Power Consumption .....	85 W
Dimensions .....	24.6 (W) x18.9 (D) x17.7 (H) inches
Weight .....	59.4 lbs

Features and specifications are subject to change without notice.

**FOR ADDITIONAL SET-UP OR OPERATING ASSISTANCE, PLEASE VISIT OUR WEBSITE AT  
WWW.MEMOREXELECTRONICS.COM OR CONTACT CUSTOMER SERVICE AT  
(954) 660-7100**

**PLEASE KEEP ALL PACKAGING MATERIAL FOR AT LEAST 90 DAYS IN CASE YOU NEED TO RETURN  
THIS PRODUCT TO YOUR PLACE OF PURCHASE OR MEMOREX.**

**FOR CONSUMER REPLACEABLE PART(S), SEE PART NUMBER(S) ON PAGE 6 AND THEN CONTACT FOX  
INTERNATIONAL AT 1-800-321-6993.**

# CONTENIDOS

<b>Contenido</b> .....	1	• Para cambiar la contraseña .....	29
<b>Importantes medidas de seguridad</b> .....	2	<b>Operación básica del televisor</b> .....	30
<b>Fuente de energía 5</b>		• Display (Info) .....	31
<b>Ubicación de los controles</b> .....	5	• Recuperar (vista rápida).....	31
• Parte frontal .....	5	• Silencio .....	31
• Panel posterior .....	6	• Botones de Volumen .....	31
• Control remoto.....	6	• Entrada .....	32
<b>Control remoto</b> .....	7	• Dormir.....	32
• Instalación de las baterías.....	7	• Modo P. (imagen) .....	32
• Distancia eficaz del transmisor del control remoto.....	7	• SAP.....	32
<b>Conexiones de cable (CATV)/satélite</b> .....	8	• Guía .....	33
<b>Conexiones de la antena</b> .....	9	• Listar Fav. (favoritos).....	33
<b>Conexión con los conectores de entrada de A/V en el costado</b> .....	9	• ARC (control de proporción).....	33
<b>Conexión desde una unidad externa</b> .....	10	• Listar Ch. (canales) .....	33
• Conexión con un cable coaxial.....	10	<b>Subtítulos</b> .....	34
• Conexión con cables A/V .....	10	<b>Guía de diagnóstico</b> .....	35
• Conexión con un cable de S-Video .....	11	<b>Interferencias en la recepción</b> .....	36
<b>Conexión a una unidad externa</b> .....	11	<b>Cuidado y mantenimiento</b> .....	36
• Conexión con los conectores de salida de A/V ....	11	<b>Especificaciones</b> .....	37
<b>Configurar los menús</b> 12			
• Menú de configuración de video .....	12		
• Menú de configuración de audio .....	12		
• Menú de configuración de temporizador .....	13		
• Menú de configuración de canal .....	16		
• Menú de configuración de DTV (Digital TV).....	19		
• Menú de configuración de función .....	23		
<b>Control de parental de televisión</b> .....	25		
• Configuración del control parental.....	25		
• Configuración de la clasificación de TV .....	26		
• Configuración de la clasificación de MPAA.....	27		
• Para bloquear programas sin clasificación/ fuentes externas de video .....	28		



# IMPORTANTES MEDIDAS DE SEGURIDAD

## ADVERTENCIA:

PARA REDUCIR EL RIESGO DE INCENDIO O DESCARGA ELÉCTRICA, NO EXPONGA ESTE PRODUCTO A LA LLUVIA NI A LA HUMEDAD.

## ADVERTENCIA:

PARA REDUCIR EL RIESGO DE INCENDIO O DE UNA DESCARGA ELÉCTRICA Y LA INTERFERENCIA MOLESTIA, USE SOLAMENTE LOS ACCESORIOS RECOMENDADOS.



El símbolo para la clase II (Aislante doble)

## ATTENTION:

POUR ÉVITER LES CHOC ÉLECTRIQUES, INTRODUIRE LA LAME LA PLUS LARGE DE LA FICHE DANS LA BORNE CORRESPONDANTE DE LA PRISES ET POUSSER JUSQU'AU FOND.

Este televisor puede recibir programas digitales descodificados para cable y una antena UHF/VHF externa (ATSC) y también puede recibir programas NTSC (cable y antena UHF/VHF externa).

## NOTIFICACIÓN DE LA FCC:

Este aparato cumple con la Parte 15 de las normas de la FCC. El funcionamiento está sujeto a las siguientes dos condiciones: (1) Este aparato no debe causar interferencia dañina y (2) este aparato debe aceptar cualquier interferencia que reciba, incluso aquella interferencia que pueda causar una operación indeseada.

**Advertencia:** El usuario puede perder el derecho a operar este equipo si efectuara un cambio o modificación no autorizado por la parte responsable del cumplimiento.

**NOTA:** Este equipo fue probado y se encontró que cumple con las limitantes para aparatos digitales de Clase B, de conformidad con el apartado 15 de las Normas de la FCC. Dichas limitantes fueron diseñadas con la intención de brindar una protección razonable contra la interferencia dañina en una instalación residencial. Este equipo genera, usa y puede irradiar energía de radiofrecuencia y, si no se instala y usa conforme a las instrucciones, puede generar interferencia dañina con las radiocomunicaciones.

Sin embargo, no hay garantía de que no habrá interferencia en una instalación particular. Si este equipo llegara a causar interferencia dañina con la recepción de radio o televisión, lo cual se puede determinar encendiendo y apagando el equipo, le pedimos que intente corregir la interferencia con las siguientes medidas:

- Cambie la orientación o la ubicación de la antena receptora.
- Incremente la distancia entre el equipo y el receptor.
- Conecte el equipo a un contacto eléctrico que esté en un circuito distinto al que está conectado el receptor.
- Consulte al vendedor o a un técnico de radio y televisión con experiencia.



# IMPORTANTES MEDIDAS DE SEGURIDAD



## PRECAUCIÓN

**RIESGO DE DESCARGA ELÉCTRICA. NO ABRIR.**



PRECAUCIÓN: PARA REDUCIR EL RIESGO DE DESCARGA ELÉCTRICA, NO quite la cubierta (o tapa posterior). No hay piezas en el interior que el usuario pueda reparar. Remita las reparaciones al personal de servicio calificado. (Esta etiqueta con marca de alerta y clasificación se encuentra en el gabinete inferior de la unidad.)



El símbolo de la flecha con forma de rayo dentro de un triángulo está hecho para alertar al usuario de la presencia de cables sin aislar de "voltaje peligroso" en el interior del gabinete, el cual puede ser de magnitud suficiente para constituir un riesgo de descarga eléctrica para las personas.



El signo de exclamación dentro de un triángulo equilátero es para alertar al usuario de la presencia de instrucciones importantes de operación y mantenimiento en el manual que acompaña al aparato.

**ADVERTENCIA:** PARA REDUCIR EL RIESGO DE INCENDIO O DESCARGA ELÉCTRICA, NO EXPONGA ESTE PRODUCTO A LA LLUVIA NI A LA HUMEDAD. PARA EVITAR UNA DESCARGA ELÉCTRICA, ALINEE LA CLAVIJA ANCHA DEL ENCHUFE CON LA RANURA ANCHA E INTRODÚZCALA POR COMPLETO.

Antes de usar este aparato asegúrese de leer bien todos los puntos de este manual de operaciones. Una vez leído, consérvelo a la mano para usarlo como referencia en el futuro. Tenga especial cuidado al seguir las advertencias indicadas en la unidad, así como las que aparecen en el manual de instrucciones.

### 1. Lea el instructivo.

Usted deberá leer todo el instructivo de seguridad y funcionamiento antes de operar su equipo.

### 2. Conserve el instructivo

Conserve el instructivo para futura referencia.

### 3. Siga las medidas de seguridad

Las medidas de seguridad y funcionamiento deberán seguirse al pie de la letra.

### 4. Siga las instrucciones

Siga todas las instrucciones sobre el funcionamiento de la unidad.

### 5. Limpieza

Desenchufe la unidad antes de limpiarla. Nunca use líquidos de limpieza químicos, ni aerosoles. Use un paño seco y suave.

### 6. Auxiliares

Nunca use ningún aparato auxiliar que no haya sido recomendado por el fabricante.

### 7. Evite lugares cerca del agua o muy húmedos.

Nunca use su unidad cerca del agua. Por ejemplo, cerca de una bañera o lavamanos, lavadero de cocina o lavandería, en un sótano húmedo, cerca de una piscina o lugares similares.

### 8. Accesorios

Coloque la unidad en una mesa, soporte o repisa estables, donde no hay vibración. Cuando coloque la unidad en un carro o estante, asegúrese de seguir las recomendaciones indicadas en este manual.

### 8A. La combinación de aparato y carro deberá ser movida con cuidado. Las paradas bruscas, fuerza excesiva y las superficies irregulares podrán hacer que el aparato y el carro se vuelquen.

### 9. No permita la entrada de objetos o líquidos dentro de la unidad

Nunca introduzca un objeto metálico en la unidad, ni ponga nada que contenga líquidos cerca de ella. La unidad no deberá ser instalada en un mueble empotrado, como una repisa para libros, un estante o donde la presencia de cortinas o mobiliario obstruya las aberturas de ventilación.

### 10. Suministro de energía

Esta unidad solo deberá operarse con la electricidad que aparece en la etiqueta. Si no está seguro del tipo de energía que hay en su casa, consulte a su distribuidor o compañía de electricidad de su localidad. Para aquellos productos que funcionan con baterías, u otras fuentes, consulte el instructivo de funcionamiento.

### 11. Polarización

Esta unidad está equipada con un cable eléctrico polarizado (el enchufe cuenta con una clavija más ancha que la otra). Dicho enchufe sólo puede ser insertado en el contacto eléctrico en una sola dirección. Eso se hace como medida de seguridad. Si no pudiera insertar la clavija completamente en el contacto eléctrico, vuelva a intentarlo invirtiendo la clavija. Si aun así no puede insertar el enchufe, comuníquese con un electricista para que reemplace su contacto eléctrico obsoleto. No modifique las características de seguridad de la clavija polarizada.

### 12. Protección del cable eléctrico

Asegúrese de que el cable nunca se encuentre en el camino donde pasan las personas, y de no colocar nada sobre él que lo pueda pinchar o recalentar (como puede suceder con un calentador, por ejemplo). Nunca agarre el cable con las manos mojadas, y asegúrese de agarrar el cuerpo del enchufe (nunca tire del cable), tanto para conectarlo como para desconectarlo.

### 13. Relámpagos

Para proteger su unidad de una tormenta eléctrica, o cuando no va a ser usada por un período largo de tiempo, es recomendable que desconecte la unidad de la pared, la antena o el cable. Así evitará daños producidos por descargas eléctricas.

PORTABLE CART WARNING  
(symbol provided by RETAC)



S3126A

# IMPORTANTES MEDIDAS DE SEGURIDAD

## 14. Líneas aéreas de energía eléctrica.

Como medida de precaución, cuando instale una antena exterior, hágalo lo más lejos posible de las líneas aéreas de energía eléctrica, ya que la antena podría caer sobre dichas líneas y causar un cortocircuito. Asimismo, nunca deberá tocarlas ya que podría ser fatal.

## 15. Sobrecarga

Nunca sobrecargue los enchufes ni extensiones, ya que podría resultar en un incendio o cortocircuito.

## 16. No permita la entrada de objetos o líquidos dentro de la unidad

Nunca introduzca un objeto metálico en la unidad, ni ponga nada que contenga líquidos cerca de ella.

La unidad no deberá ser instalada en un mueble empotrado, como una repisa para libros, un estante o donde la presencia de cortinas o mobiliario obstruya las aberturas de ventilación.

## 17. Conexión a tierra de la antena exterior

Si se conecta una antena al receptor, asegúrese de que el sistema de antena tenga una conexión a tierra a fin de proveer cierta protección contra sobrecargas de electricidad y acumulación de estática. La Sección 810 del Código Eléctrico Nacional, ANSI/NFPA No. 70-1984, provee información sobre: la correcta instalación a tierra del mástil así como la estructura de apoyo; la conexión a tierra del cable de plomo a la unidad de descarga de la antena; el tamaño de los conductores a tierra; la ubicación de la salida de la antena; la conexión de los electrodos de tierra y los requisitos para los mismos.

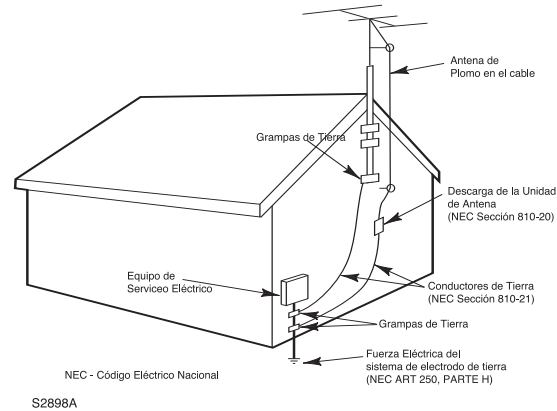

EJEMPLO DE LA INSTALACIÓN A TIERRA SEGÚN EL CÓDIGO NACIONAL DE ELECTRICIDAD NEC

## 18. Reparaciones

Nunca intente darle servicio a su unidad usted mismo, ya que abrir la unidad o quitar la tapa puede exponerlo a circuitos de voltaje peligrosos. Lleve su unidad a un Centro de servicio autorizado.

## 19. Repuestos

Cuando tenga necesidad de ordenar piezas, asegúrese de que su centro de servicio use las piezas especificadas por el fabricante, o aquéllas que tienen las mismas características que la pieza original. El uso de piezas no autorizadas pueden causar descargas eléctricas u otros peligros.

## 20. Chequeo de seguridad

Cada vez que repare su unidad, solicite al técnico que hizo la reparación que haga un chequeo de seguridad para determinar si el producto está funcionando correctamente.

## 21. Montaje en pared o techo

Este producto deberá montarse en el techo o pared siguiendo las instrucciones dadas por el fabricante.

## 22. Daños que requieren servicio:

Siempre desenchufe su unidad del contacto eléctrico y solicite el servicio de un técnico calificado cuando se presenten las siguientes condiciones:

1. El cable eléctrico o el enchufe están dañados.
2. Ha derramado líquido dentro de la unidad.
3. Ha expuesto su equipo a la lluvia o al agua.
4. Su equipo no funciona correctamente a pesar de seguir las instrucciones de funcionamiento, como es el ajuste de controles indicados en el manual de funcionamiento. El mal manipuleo de dichos controles puede resultar en un daño mayor a los mismos.
5. Ha dejado caer su unidad y el gabinete se ha dañado.
6. Su equipo muestra señales diferentes en su funcionamiento; eso es una clara indicación de que su equipo necesita servicio.

## 23. Calor

Esta unidad no deberá nunca colocarse cerca a artefactos tales como radiadores, estufas, cocinas u otros dispositivos (incluyendo amplificadores) que produzcan calor.

## 24. NOTA ESPECIAL PARA EL INSTALADOR DEL SISTEMA DE CABLE CATV

Esta nota está hecha especialmente para llamar la atención del instalador de cable al Artículo 820-40 del NEC, el mismo que imparte directrices para conectar a tierra el cable correctamente, así como al edificio y lo más cerca posible a la entrada del cable.

## FUENTE DE ENERGÍA

Inserte la clavija (de 2 cuchillas) en un contacto eléctrico de 120VCA de 60Hz, ubicado en un lugar conveniente.

**NOTA:** El enchufe de CA incluido con la unidad está polarizado para ayudar a minimizar la posibilidad de una descarga eléctrica. Si el enchufe de CA no entra en el contacto eléctrico no polarizado, no lime ni corte el lado ancho. Es responsabilidad del usuario pedir a un electricista que cambie el contacto eléctrico obsoleto.

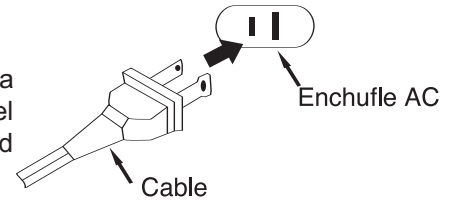

## UBICACIÓN DE LOS CONTROLES

PARTE  
FRONTAL

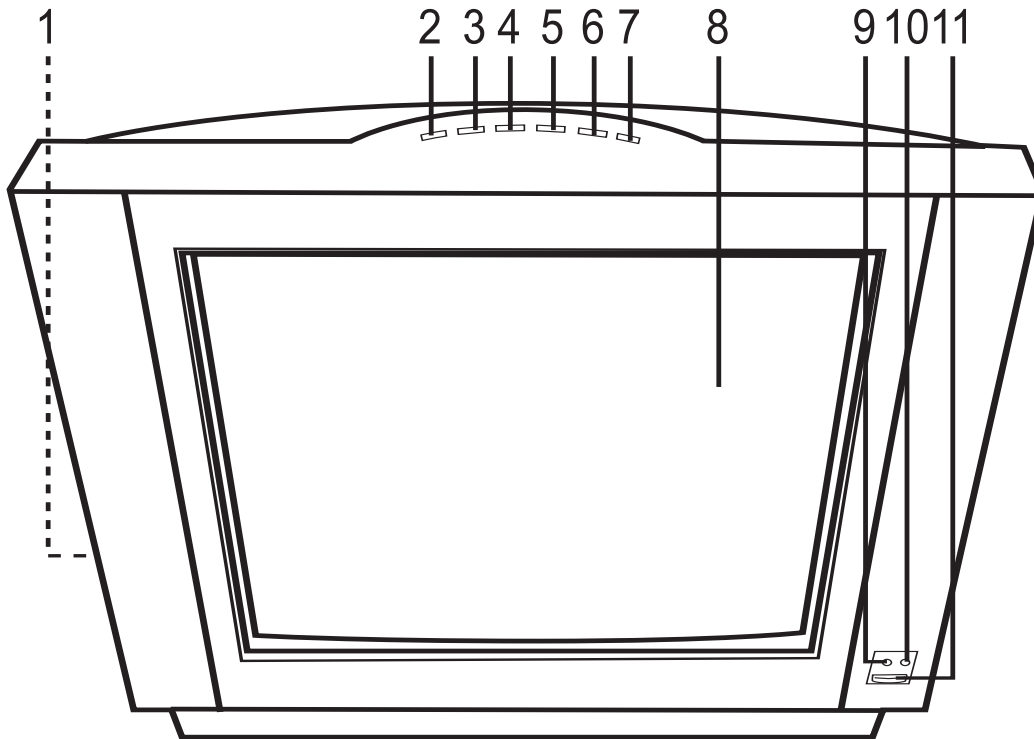

- 1. Conectores de Entrada de audio 2/Entrada de video 2/Audífonos (por un lado de la unidad):** Introduzca los cables A/V de otra unidad (por ejemplo, un reproductor de DVD) en los conectores de entrada de A/V 2. Conecte los audífonos para escuchar en privado.
- 2. Botón de MENÚ:** Presiónelo para obtener acceso al menú en pantalla.
- 3. Botón de TV/AV:** Presiónelo para seleccionar la fuente deseada.
- 4. Botón de Bajar VOLUMEN:** Presiónelo para bajar el volumen o navegar a la izquierda en el menú de configuración.
- 5. Botón de Subir VOLUMEN:** Presiónelo para subir el volumen o navegar a la derecha en el menú de configuración.
- 6. Botón de CANAL Anterior:** Presiónelo para seleccionar un canal de numeración menor o para navegar hacia abajo en el menú de configuración.
- 7. Botón de CANAL Siguiente:** Presiónelo para seleccionar un canal de numeración mayor o para navegar hacia arriba en el menú de configuración.
- 8. Display**
- 9. Sensor del remoto**
- 10. Indicador de encendido (Luz roja para espera, luz verde para encendido):** Se ilumina rojo cuando la unidad está en modo de Espera y verde cuando la unidad está encendida.
- 11. Botón de encendido:** Presiónelo para encender el televisor; el indicador de encendido se iluminará de color verde. Presiónelo nuevamente para apagar el televisor; el indicador de encendido se iluminará de color rojo.

### NOTA:

Cuando configura los menús del televisor, los botones de Canal Siguiente/Anterior se usan como Navegación Arriba/Abajo y los botones de Subir/Bajar Volumen se usan como Navegación Derecha/Izquierda.

# UBICACIÓN DE LOS CONTROLES (CONTINÚA)

## PARTE POSTERIOR

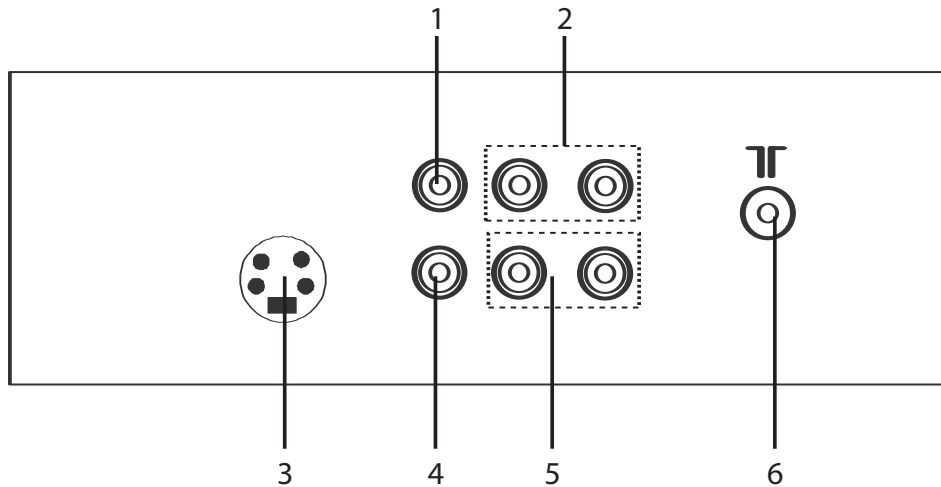

1. Conector de salida de video
2. Conectores de salida a audio
3. Conector de entrada de S-VIDEO
4. Conector de entrada de video 1
5. Conectores de entrada de audio 1
6. Conector de antena

## CONTROL REMOTO

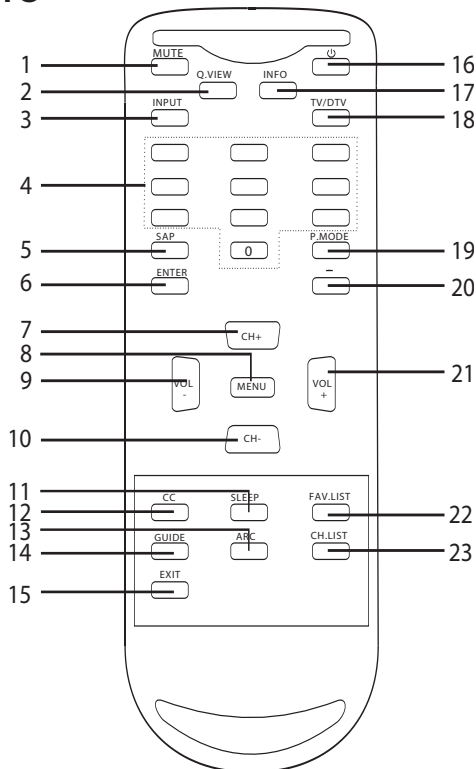

1. Botón de SILENCIO
2. Botón de Q. VIEW (vista rápida)
3. Botón de ENTRADA
4. Botones de Selección directa de canal / Número (0-9)
5. Botón de SAP
6. Botón de ACEPTAR
7. Botón de CANAL Siguiente
8. Botón de MENÚ
9. Botón de Bajar VOLUMEN
10. Botón de CANAL Anterior
11. Botón de DORMIR
12. Botón de CC (subtítulos)
13. Botón de ARC (control de proporción)
14. Botón de GUÍA
15. Botón de SALIR
16. Botón de encendido
17. Botón de INFO
18. Botón de TV/DTV
19. Botón de Modo P. (imagen)
20. Botón -
21. Botón de Subir VOLUMEN
22. Botón de LISTAR FAV.
23. Botón de LISTAR CH.

**NOTA:** Cuando configura los menús del televisor, los botones de Canal Siguiente/Anterior se usan como Navegación Arriba/Abajo y los botones de Subir/Bajar Volumen se usan como Navegación Derecha/Izquierda.

**CONTROL REMOTO, NO. DE PIEZA 0094011232A\***  
**CONTROL REMOTO CUBIERTA DE BATERÍA,**  
**NO. DE PIEZA 0049011232BC\***

\*Pieza reemplazable por el consumidor  
 (Ver página 37 para ordenar.)

# CONTROL REMOTO

## INSTALACIÓN DE LAS BATERÍAS

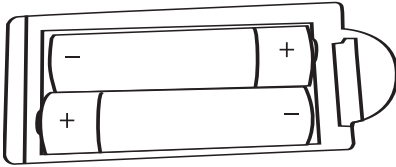

1. Abra el compartimiento de la batería ejerciendo presión sobre la pestaña y levantándola.
2. Instale dos (2) baterías "AA" (no incluidas), respetando el diagrama de polaridades en el compartimiento de baterías.
3. Coloque nuevamente la tapa del compartimiento de baterías.

## PRECAUCIONES CON LA BATERÍA

Siga estas precauciones al usar baterías con este aparato:

1. Use sólo baterías del tamaño y tipo especificado.
2. Asegúrese de seguir la polaridad correcta cuando instale las baterías, como se indica en el compartimiento. Si las baterías se colocan de manera inversa, el aparato puede sufrir daños.
3. No mezcle diferentes tipos de baterías (ej. alcalinas, recargables y carbono-zinc) o baterías viejas con nuevas.
4. Si no usará el aparato por un período prolongado, retire las baterías para evitar daños o lesiones por un posible derrame de las mismas.
5. No intente recargar las baterías que no son recargables; pueden sobrecalentarse y reventar. (Siga las indicaciones del fabricante de la batería).

## DISTANCIA EFICAZ DEL TRANSMISOR DEL CONTROL REMOTO

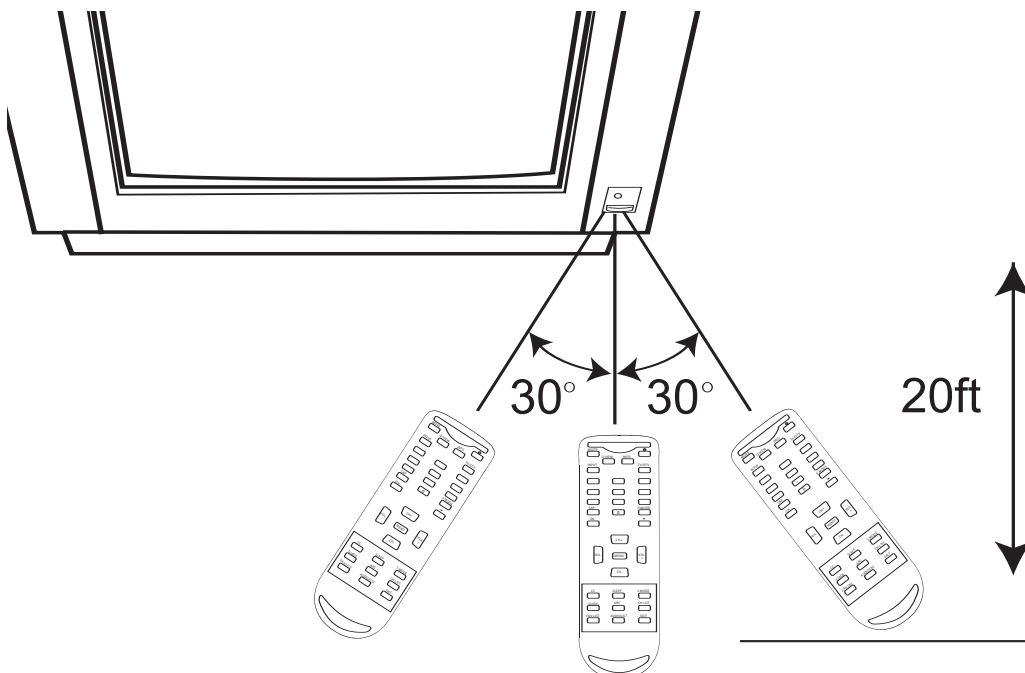

### NOTAS:

- Cuando hay un obstáculo entre el televisor y el transmisor, es posible que el transmisor no funcione.
- Cuando alumbra la luz directa del sol, una lámpara incandescente, una lámpara fluorescente o cualquier otra luz fuerte sobre el SENSOR DEL REMOTO del televisor, la operación del control remoto se vuelve inestable.

## CONEXIONES DE CABLE (CATV)/SATÉLITE

Este televisor tiene un alcance extendido de sintonización y puede sintonizar la mayoría de los canales de cable sin usar una caja convertidora de TV por cable. Algunas compañías de TV por Cable ofrecen "canales premium de paga" donde la señal está codificada. Descodificar estas señales para verlas de manera normal requiere el uso de un dispositivo descodificador que, generalmente, es suministrado por la compañía de cable.

### PARA PERSONAS SUSCRITAS AL SERVICIO BÁSICO DE TV POR CABLE

Para el servicio básico de cable no se requiere un convertidor/descodificador. Conecte el cable coaxial de CATV de 75 ohmios al conector de VHF/UHF en la parte posterior del televisor.

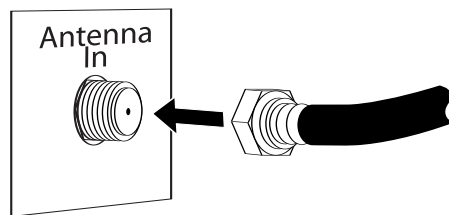

### PARA PERSONAS SUSCRITAS AL SERVICIO CODIFICADO DE TV POR CABLE O SATÉLITE

Si se suscribe a un servicio de satélite o TV por cable, que requiere un convertidor/descodificador, conecte el cable coaxial de 75 ohmios de entrada al convertidor/descodificador. Con otro cable de 75 ohmios, conecte la salida del convertidor/descodificador o de la caja del satélite al conector de la antena en el televisor. Siga las conexiones mostradas a continuación. Ponga el TV/VCR en el canal de salida del convertidor/descodificador o caja de satélite (normalmente 3 ó 4) y use el convertidor/descodificador o la caja de satélite para escoger los canales.



### PARA PERSONAS SUSCRITAS AL SERVICIO BÁSICO NO CODIFICADO DE TV POR CABLE CON CANALES PREMIUM CODIFICADOS

Si se suscribe a un servicio de satélite o de TV por cable, donde los canales básicos no están codificados pero los canales premium requieren el uso de un convertidor/descodificador, puede usar un divisor de señal y una caja interruptora A/B (que puede obtener con la compañía de cable o en una tienda de accesorios electrónicos). Siga las conexiones mostradas a continuación. Con el interruptor en la posición "B", usted puede sintonizar directamente cualquier canal no codificado en su televisor. Con el interruptor en la posición "A", sintonice su televisor a la salida del convertidor/descodificador (normalmente el canal 3 ó 4) y use el convertidor/descodificador para sintonizar los canales codificados.

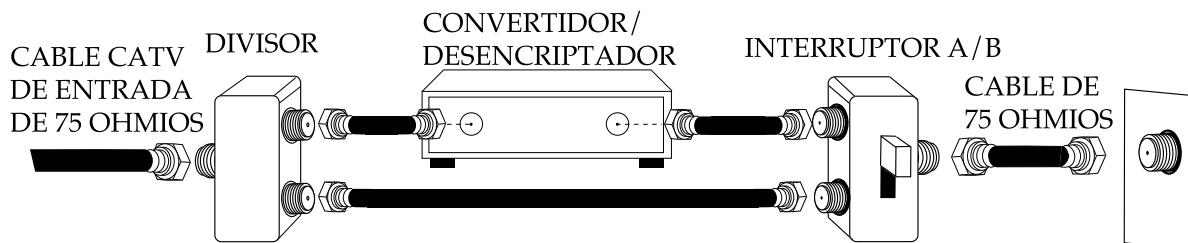

#### PREGUNTAS FRECUENTES:

*Para el sintonizador de NTSC (TV), cuando conecto mi cable, ¿por qué no puedo ver los canales superiores a 69?*  
Cerciórese de que la RECEPCIÓN esté en CATV, vea la página 16.

También cerciórese de que su compañía de cable transmita los canales en el rango que usted los esté buscando.

*¿Se incluyen los cables?*

No. Los cables se venden por separado. Visite la tienda local de accesorios electrónicos.



# CONEXIONES DE LA ANTENA

## CONEXIÓN DE LA ANTENA VHF/UHF EXTERIOR (ANTENA NO INCLUIDA)

Siga las instrucciones para el tipo de antena que pretende usar.

### Antena de combinación VHF/UHF (un solo cable de 75 ohmios o un cable bifilar de plomo de 300 ohmios)

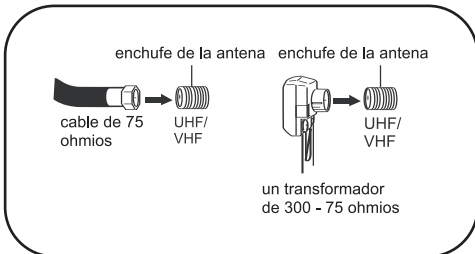

Conecte el cable de 75 ohmios de la antena de combinación VHF/UHF al conector de la antena.

#### O BIEN

Si su antena combinada tiene un cable bifilar de plomo de 300 ohmios, use un transformador de 300 a 75 ohmios (NO INCLUIDO).

### Antena de combinación VHF/UHF (cables bifilares de plomo separados para VHF y UHF de 300 ohmios)

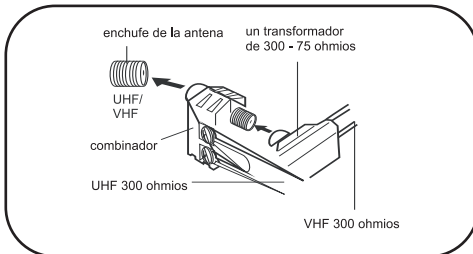

Conecte el cable bifilar de plomo de UHF a un combinador (NO INCLUIDO). Conecte el cable bifilar de plomo de VHF a un transformador de 300 a 75 ohmios (NO INCLUIDO). Conecte el transformador al combinador. Conecte el combinador al conector de la antena.

### Antenas separadas para VHF/UHF

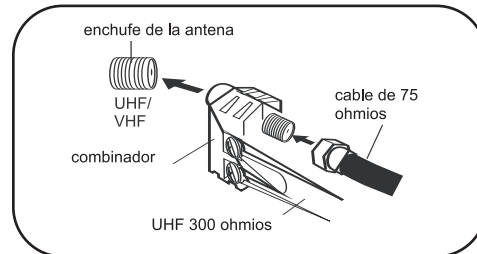

Conecte el cable de 75 ohmios de la antena VHF y el cable bifilar de plomo de la antena UHF a un combinador (NO INCLUIDO). Conecte el combinador al conector de la antena.

**NOTA:** Si su antena VHF tiene un cable bifilar de plomo, use un transformador de 300 a 75 ohmios, luego conecte el transformador al combinador.

## RECIBIR CANALES ATSC

Puede conectar una antena exterior para recibir los canales digitales ATSC de manera gratuita.

El tamaño de la antena que necesitará dependerá de lo lejos que estén de usted las antenas de transmisión de la estación de televisión. Entre mayor sea la distancia, más grande deberá ser la antena. Si no está seguro de la distancia, puede ir a <http://www.antennaweb.org> e ingresar su código postal para buscar en su base de datos la distancia y dirección de las antenas de transmisión. Si está lo bastante cerca, es posible que no requiera más que una antena pequeña colocada sobre el televisor. Si necesita una antena más grande, puede colocarla en el ático o afuera, en el mástil de la antena.

## CONEXIÓN CON LOS CONECTORES DE ENTRADA DE AUDIO/VIDEO EN UN COSTADO

El uso óptimo para los conectores de A/V en el costado es para conectar un componente de A/V que se usa sólo ocasionalmente, como una videocámara o una consola de videojuegos. Conecte los conectores de salida de audio/video de la unidad externa a los conectores de entrada de audio 2 y al conector de video 2 del televisor.

Para acceder la unidad conectada a esos conectores, presione repetidamente el botón de ENTRADA hasta que aparezca AV2 en la pantalla. Para reanudar la vista normal del televisor, simplemente presione repetidamente el botón de ENTRADA hasta que aparezca el canal de televisión en el display.

FUENTE EXTERNA  
(como son una videocámara,  
consola de videojuegos)

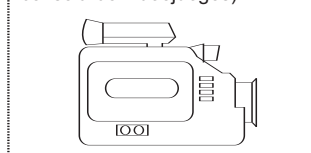

Cable de  
AUDIO/VIDEO  
(no incluido)

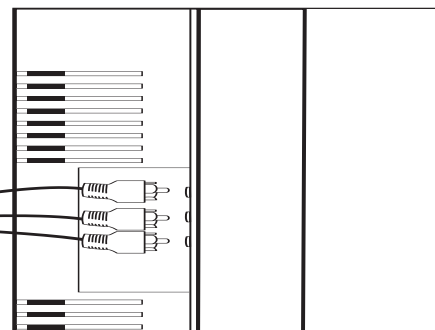

### Preguntas frecuentes:

*Mi unidad externa sólo tiene un conector de audio, pero esta unidad tiene dos entradas de audio. ¿Cómo conecto la unidad?*  
Simplemente conecte la unidad al conector de entrada de audio izquierdo "L (Mono)", pero el sonido será monoaural.

*¿Cómo veo la unidad externa conectada al conector de entrada de Audio/Video?*

Presione repetidamente el botón de ENTRADA hasta que aparezca AV2 en la pantalla, luego ponga en marcha la fuente externa.

*¿Se incluyen los cables?*

No. Los cables se venden por separado. Visite la tienda local de accesorios electrónicos.

## CONEXIÓN DESDE UNA UNIDAD EXTERNA

### CONEXIÓN CON UN CABLE COAXIAL:

Siga las instrucciones a continuación para conectar una unidad externa, como puede ser una videocasetera, a su unidad usando un cable coaxial de 75 ohmios. (LOS CABLES NO SE INCLUYEN.)

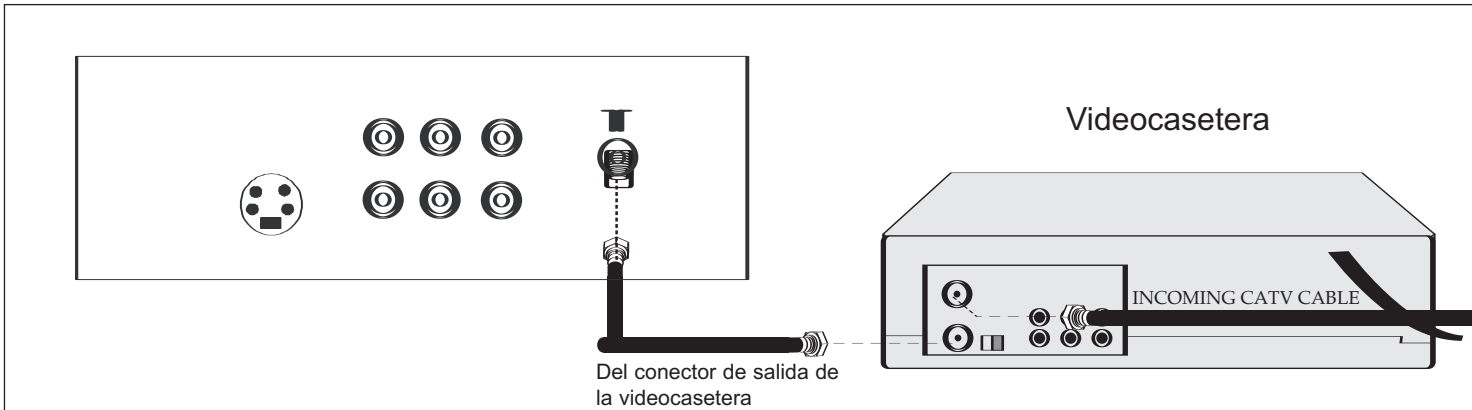

1. Conecte el cable, satélite o antena entrante al conector de entrada de VHF/UHF en la parte posterior de la videocasetera.
2. Conecte un cable coaxial de 75 ohmios por un lado al conector de salida de 75 ohmios en la videocasetera y, por el otro lado, al conector de Antena en la parte posterior del televisor.
3. Presione el botón de ENTRADA hasta que en la pantalla del televisor aparezca un canal normal de TV o CATV y presione REPRODUCIR en la videocasetera para ver la película.

### CONEXIÓN CON LOS CABLES DE AUDIO/VIDEO:

Siga las instrucciones a continuación para conectar una unidad externa, como por ejemplo una videocasetera o un reproductor de DVD, a su unidad usando los cables de Audio/Video. (LOS CABLES NO SE INCLUYEN.)

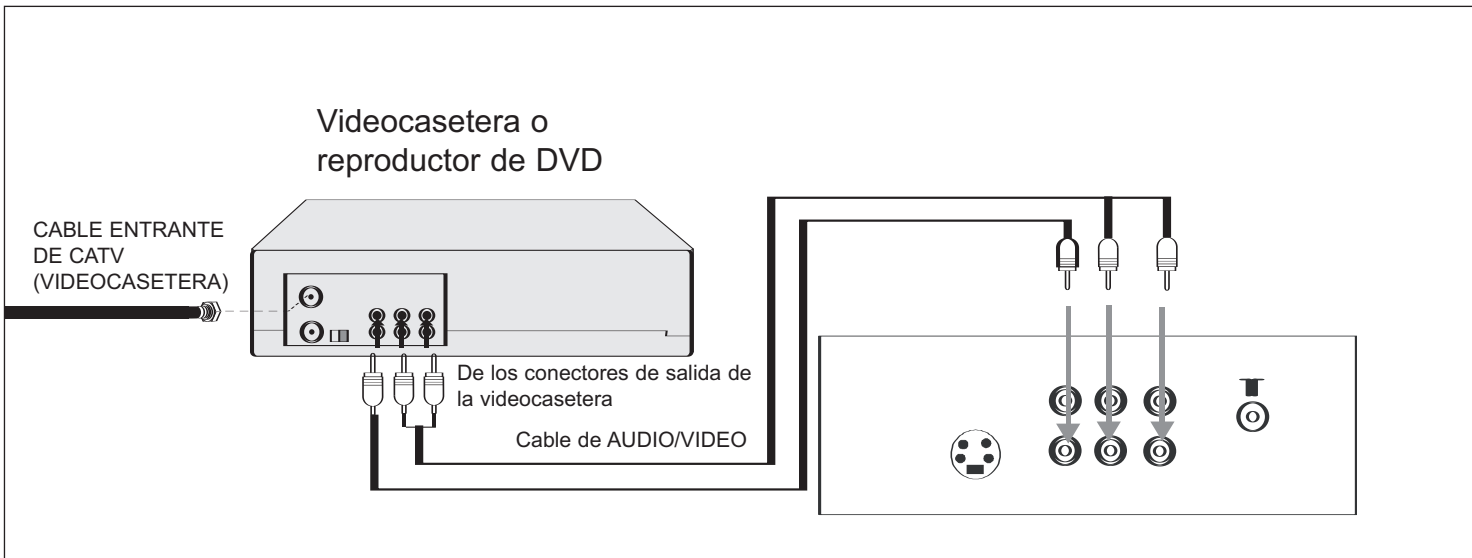

1. Conecte el cable, satélite o antena entrante al conector de entrada de VHF/UHF en la parte posterior de la videocasetera o del reproductor de DVD.
2. Conecte los cables de audio izquierdo y derecho por un lado a los conectores de salida de audio en la videocasetera o reproductor de DVD y, por otro lado, a los conectores de entrada de audio 1 izquierdo y derecho en el televisor. Conecte el conector de salida de video en la videocasetera o reproductor de DVD al conector de entrada de VIDEO 1 en el televisor.
3. Presione el botón de ENTRADA hasta que aparezca AV1 en la pantalla del televisor.



## CONEXIÓN DESDE UNA UNIDAD EXTERNA (CONTINUÍA)

### CONEXIÓN CON UN CABLE S-VIDEO:

Siga las instrucciones a continuación para conectar una videocasetera o reproductor de DVD con S-VIDEO al televisor usando un cable S-video. (LOS CABLES NO SE INCLUYEN.)

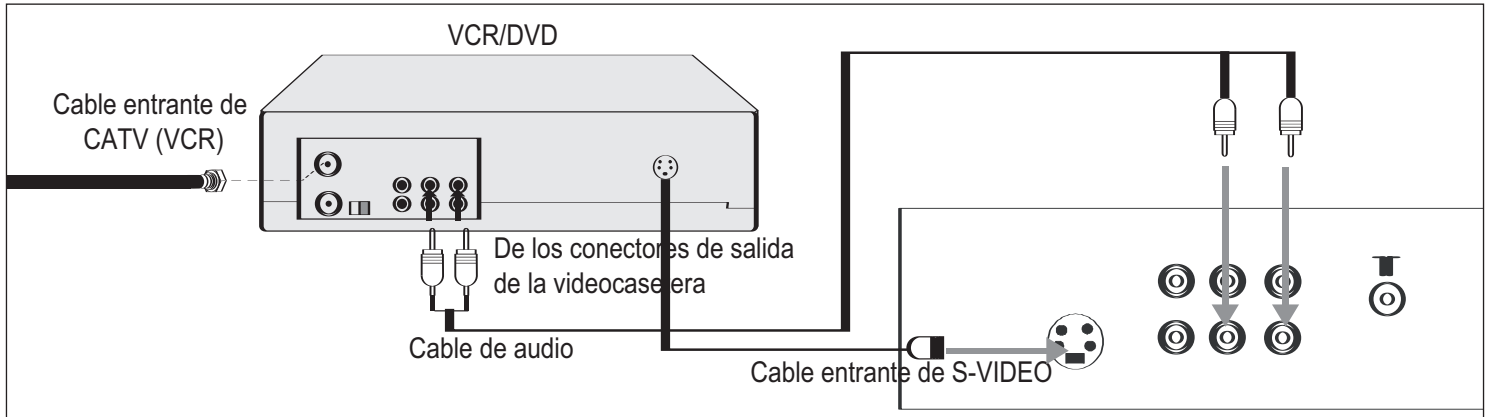

1. Para la videocasetera, conecte el cable, satélite o antena entrante al conector de antena en la parte posterior de la misma.
2. Conecte los cables de audio izquierdo y derecho por un lado a los conectores de salida de audio en la videocasetera o reproductor de DVD y, por otro lado, a los conectores de entrada de audio 1 izquierdo y derecho en el televisor.
3. Conecte el conector de salida de S-VIDEO de la videocasetera o reproductor de DVD al conector de entrada de S-VIDEO del televisor.
4. Presione el botón de ENTRADA hasta que aparezca S-VHS en la pantalla del televisor.

## CONEXIÓN A UNA UNIDAD EXTERNA

### CONEXIÓN CON LOS CONECTORES DE SALIDA DE AUDIO/VIDEO

Siga las instrucciones a continuación para conectar una unidad externa de audio. Así logrará que el sonido del televisor salga por las bocinas de la unidad externa de audio.

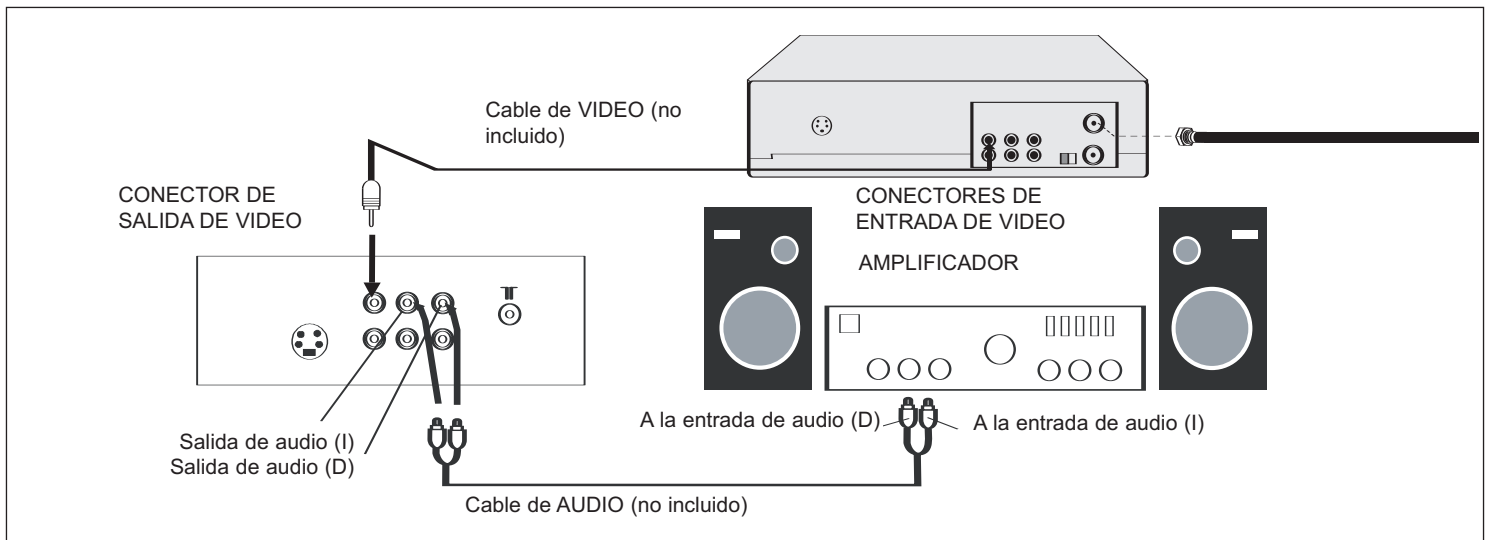

1. Conecte los cables de audio izquierdo y derecho por un lado a los conectores de entrada de audio que están en el amplificador y, por otro lado, a los conectores de salida de audio de la unidad.
2. Conecte el conector de entrada de video de la unidad externa al conector de salida de video de la unidad, si así lo desea.

# CONFIGURAR LOS MENÚS

## MENÚ DE CONFIGURACIÓN DE VIDEO:

### CONFIGURAR LA IMAGEN

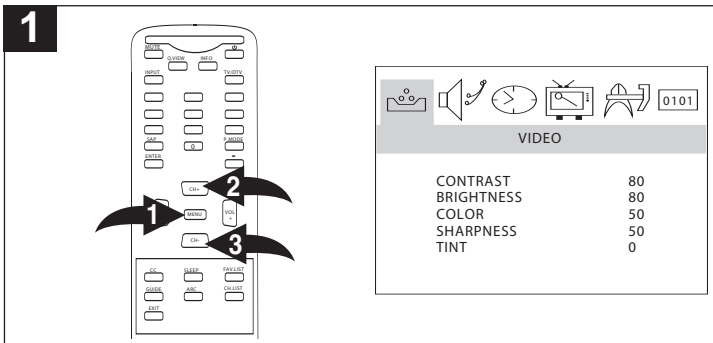

Con el televisor encendido, presione el botón de MENÚ ❶ y aparecerá el menú de Video. Presione el botón de CANAL Siguiente ❷ o Anterior ❸ hasta que seleccione la configuración de imagen deseada (CONTRASTE, BRILLO, COLOR, NITIDEZ o TINTE; vea las descripciones a continuación). Este ajuste aplica para la configuración personalizada de la imagen. En cuanto a la configuración predeterminada de la imagen, consulte la página 32, MODO P. (IMAGEN).

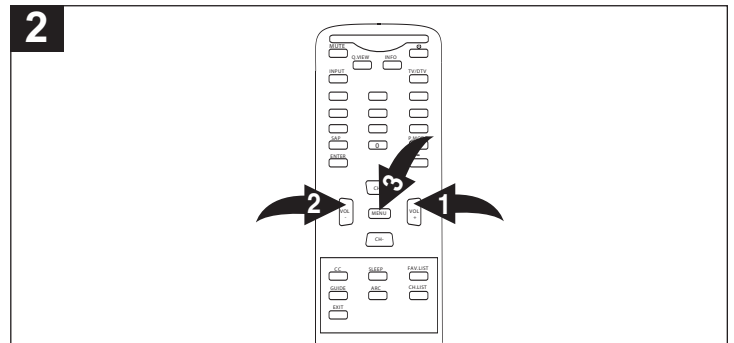

Presione el botón de Subir ❶ o Bajar ❷ VOLUMEN para ajustar la configuración. Cuando termine, presione una vez el botón de MENÚ ❸ para regresar al menú de Video.

### CONFIGURACIÓN DE IMAGEN:

- **CONTRASTE:** Aquí se ajusta la intensidad de las partes brillantes en la imagen pero las partes oscuras permanecen sin cambio.
- **BRILLO:** Aquí se ajusta la producción lumínica de la imagen completa, que afecta principalmente las zonas más oscuras de la imagen.
- **COLOR:** Aquí se ajustan los niveles de saturación de los colores para adaptarlos a su preferencia personal.
- **NITIDEZ:** Aquí se ajusta la nitidez de los detalles finos en la imagen.
- **TINTE:** Aquí se ajusta la mezcla de color de la imagen.

## MENÚ DE CONFIGURACIÓN DE AUDIO:

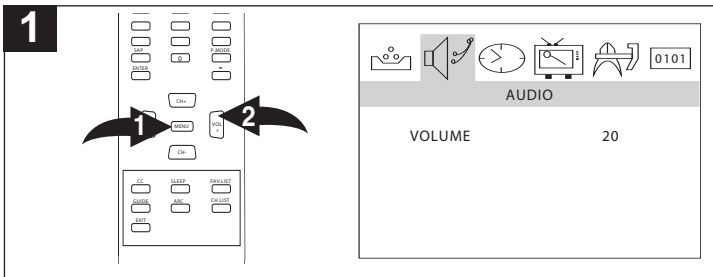

Con el televisor encendido, presione el botón de MENÚ ❶ y aparecerá el menú de Video. Presione el botón de Subir VOLUMEN ❷ para seleccionar el menú de Audio.

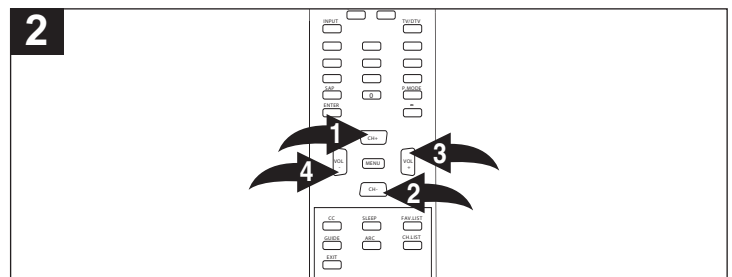

Presione el botón de CANAL Siguiente ❶ o Anterior ❷ hasta que seleccione la configuración de VOLUMEN. Presione el botón de Subir ❸ o Bajar ❹ VOLUMEN para realizar los ajustes.

### NOTAS:

- Para salir de los menús, presione el botón de SALIR o espere unos 10 segundos y el menú desaparecerá automáticamente.
- Use los botones de Subir/Bajar Volumen para ajustar el volumen directamente.

# CONFIGURAR LOS MENÚS (CONTINÚA)

## MENÚ DE CONFIGURACIÓN DE TEMPORIZADOR:

### AJUSTAR EL RELOJ

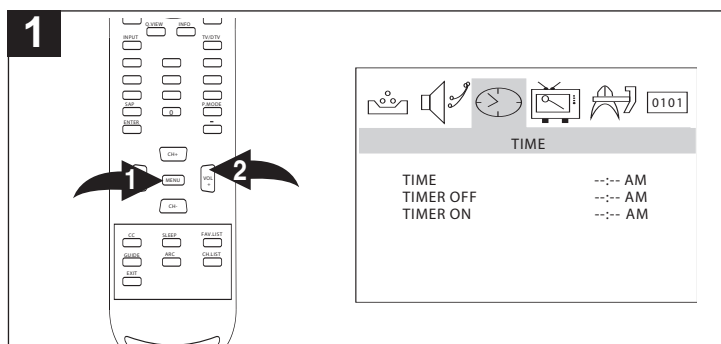

Con el televisor encendido, presione el botón de **MENÚ** ❶ y aparecerá el menú de Video. Presione el botón de **Subir VOLUMEN** ❷ para seleccionar el menú de Tiempo.

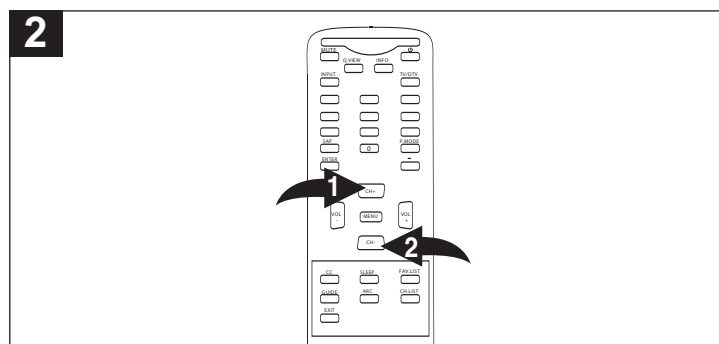

Presione el botón de **CANAL Siguiente** ❶ o **Anterior** ❷ hasta que seleccione **TIEMPO**; luego presione el botón de **CANAL Siguiente** ❶ o **Anterior** ❷ hasta que seleccione la hora ("—").

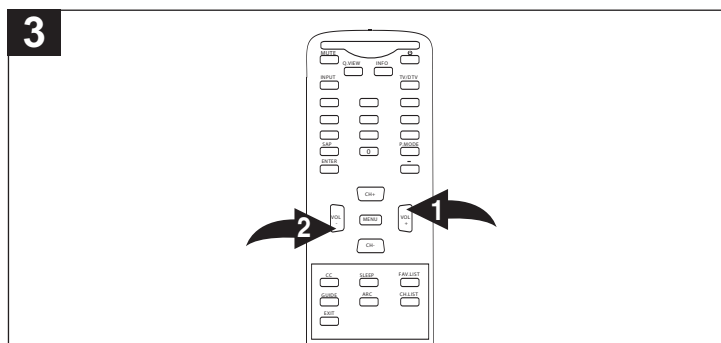

Presione el botón de **Subir** ❶ o **Bajar** ❷ **VOLUMEN** para ajustar la hora actual. Repita lo anterior para ajustar los minutos ("—") y la opción AM/PM ("AM").

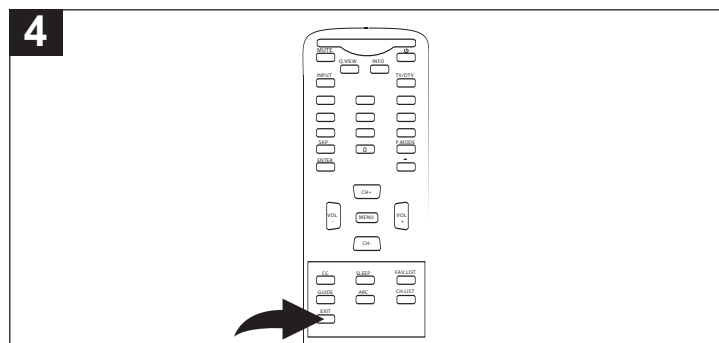

Cuando termine, presione el botón de **SALIR** para salir de los menús.

# CONFIGURAR LOS MENÚS (CONTINÚA)

## CONFIGURAR EL TEMPORIZADOR DE ENCENDIDO

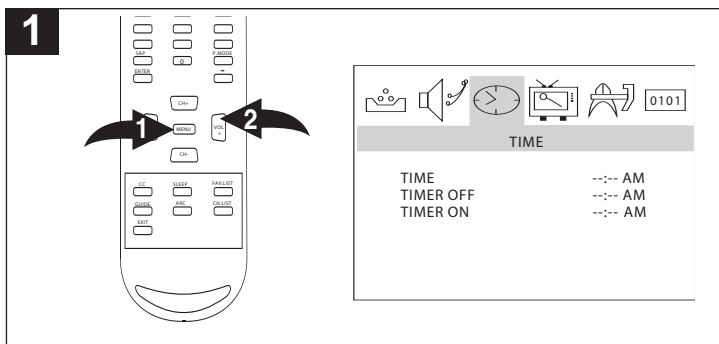

Con el televisor encendido, presione el botón de MENÚ ❶ y aparecerá el menú de Video. Presione el botón de Subir VOLUMEN ❷ para seleccionar el menú de Tiempo.

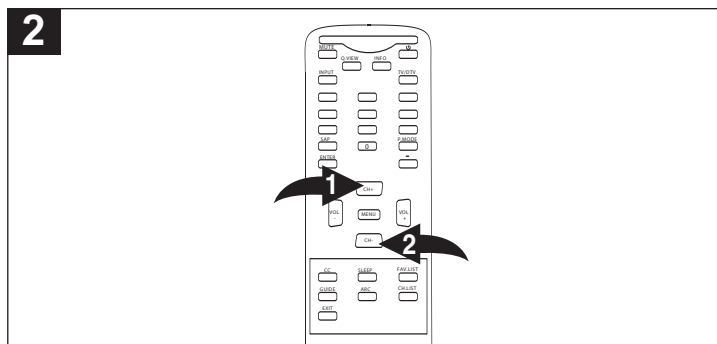

Presione el botón de CANAL Siguiente ❶ o Anterior ❷ hasta que seleccione la hora del TEMPORIZADOR DE ENCENDIDO.

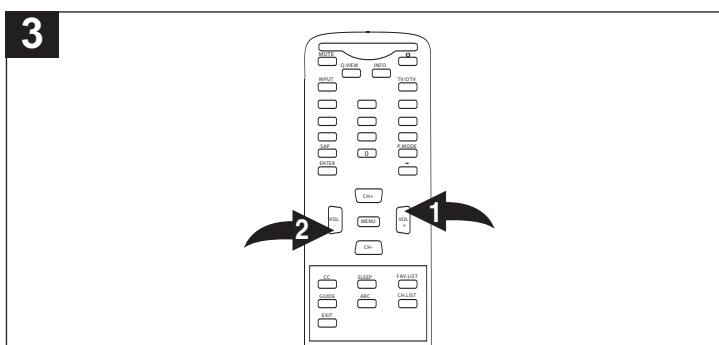

Presione el botón de Subir ❶ o Bajar ❷ VOLUMEN para ajustar la hora deseada para que el televisor se encienda automáticamente. Repita lo anterior para ajustar los minutos (“—”) y la opción AM/PM (“AM”).

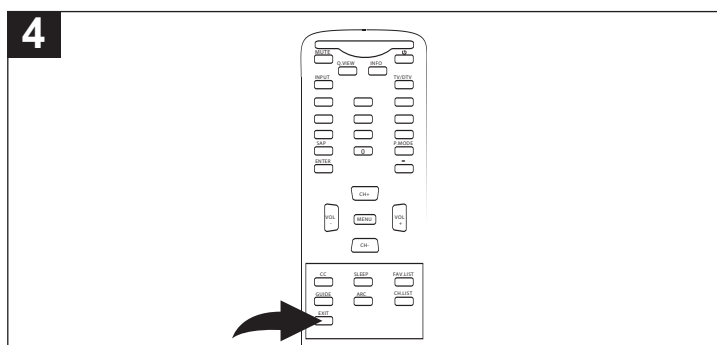

Cuando termine, presione el botón de SALIR para salir de los menús y la unidad se apagará.

### NOTAS:

- Cuando la hora real concuerda con el “TIEMPO DE ENCENDIDO”, la unidad se encenderá automáticamente.
- Cuando apague su televisor por última vez antes de usar la función del TEMPORIZADOR DE ENCENDIDO, asegúrese de dejar el televisor en el canal deseado para que éste aparezca automáticamente al momento de encenderse.
- Debe configurar la hora actual (como se muestra en la página anterior) antes de que pueda usar el TEMPORIZADOR DE ENCENDIDO.

# CONFIGURAR LOS MENÚS (CONTINÚA)

## CONFIGURAR EL TEMPORIZADOR DE APAGADO

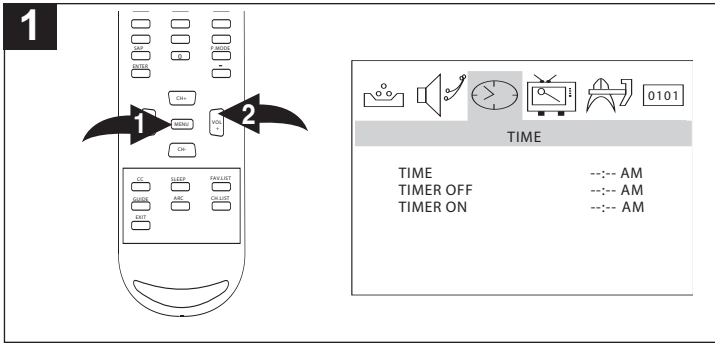

Con el televisor encendido, presione el botón de MENÚ ❶ y aparecerá el menú de Video. Presione el botón de Subir VOLUMEN ❷ para seleccionar el menú de Tiempo.

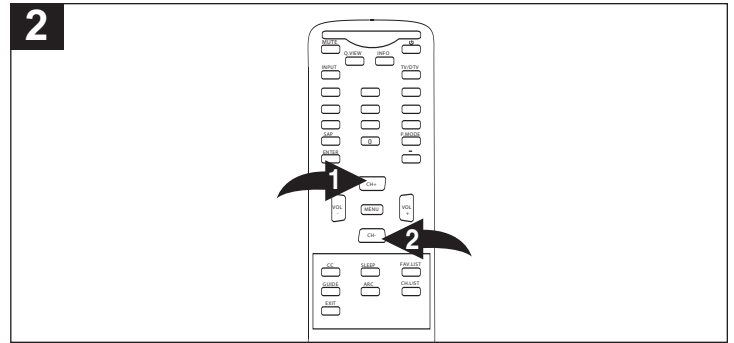

Presione el botón de CANAL Siguiente ❶ o Anterior ❷ hasta que seleccione la hora del TEMPORIZADOR DE APAGADO.

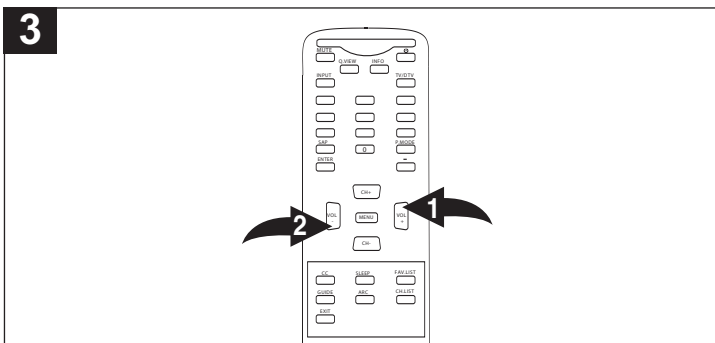

Presione el botón de Subir ❶ o Bajar ❷ VOLUMEN para ajustar la hora deseada para que el televisor se apague automáticamente. Repita lo anterior para ajustar los minutos ("—") y la opción AM/PM ("AM").

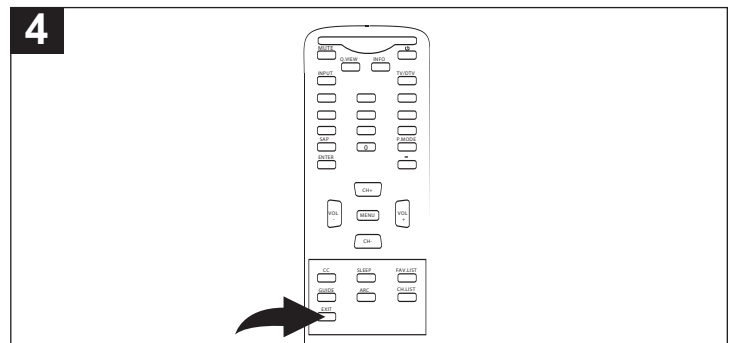

Cuando termine, presione el botón de SALIR para salir de los menús.

### NOTAS:

- Cuando la hora real concuerda con el "TIEMPO DE APAGADO", la unidad se apagará automáticamente.
- Debe configurar la hora actual (como se muestra en la página 13) antes de que pueda usar el TEMPORIZADOR DE APAGADO.

# CONFIGURAR LOS MENÚS (CONTINUÍA)

## MENÚ DE CONFIGURACIÓN DE CANAL:

### CONFIGURAR EL SISTEMA DE CANALES

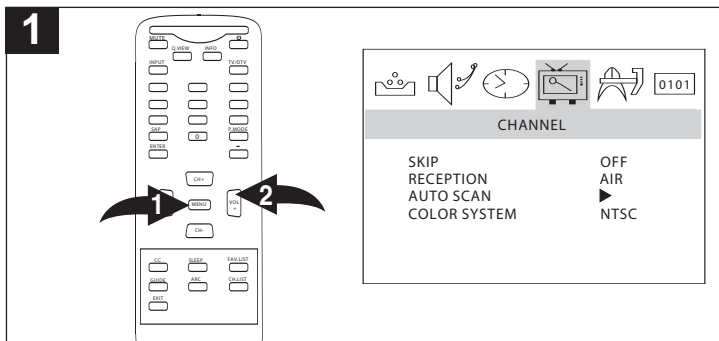

Con el televisor encendido, presione el botón de MENÚ ❶ y aparecerá el menú de Video. Presione el botón de Subir VOLUMEN ❷ para seleccionar el menú de Canal.

**Nota:** Para recibir la señal de ATSC, presione repetidamente el botón de TV/DTV para seleccionar el modo DTV o seleccione el modo de TV para la señal de NTSC.

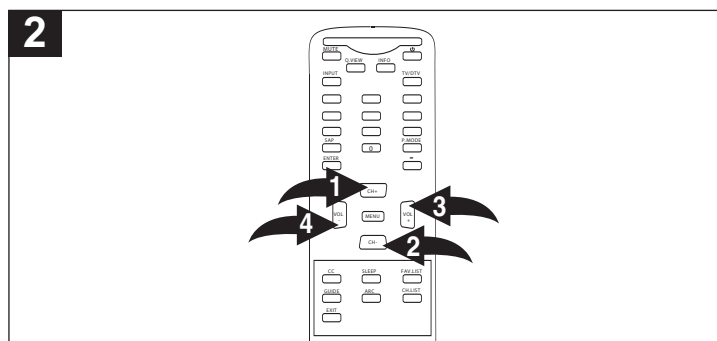

Presione el botón de CANAL Siguiente ❶ o Anterior ❷ hasta que seleccione RECEPCIÓN. Presione el botón de Subir ❸ o Bajar ❹ VOLUMEN para seleccionar su opción. AIRE o CABLE.

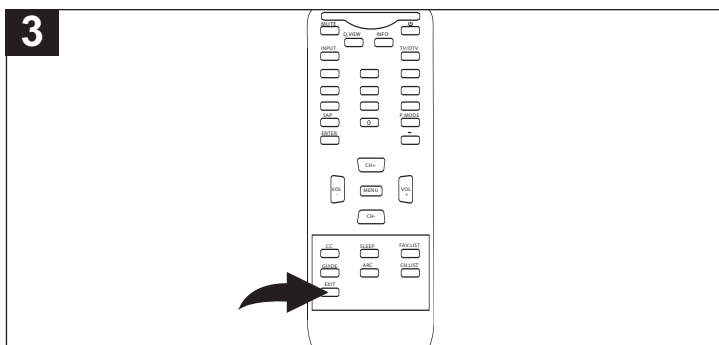

Cuando termine, presione el botón de SALIR para salir de los menús.

### NOTAS:

- Asegúrese de conectar correctamente la antena o cable antes de conectar el cable de corriente CA , encender la unidad y acceder el menú de Canal.
- En cuanto a las opciones de menú adicionales de DTV (Digital TV), consulte la página 19.

# CONFIGURAR LOS MENÚS (CONTINÚA)

## CONFIGURAR LOS CANALES EN LA MEMORIA

Esta unidad está equipada con una función de memoria para canales, la cual le permite pasar al canal siguiente o anterior en la memoria, brincándose los canales indeseados. Antes de escoger los canales, debe programarlos en la memoria de la unidad.

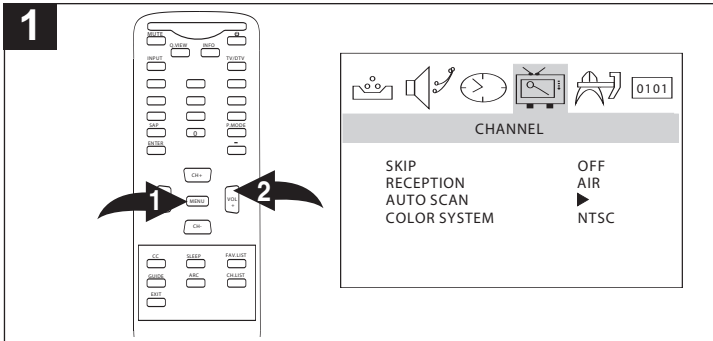

Con el televisor encendido, presione el botón de MENÚ ❶ y aparecerá el menú de Video. Presione el botón de Subir VOLUMEN ❷ para seleccionar el menú de Canal.

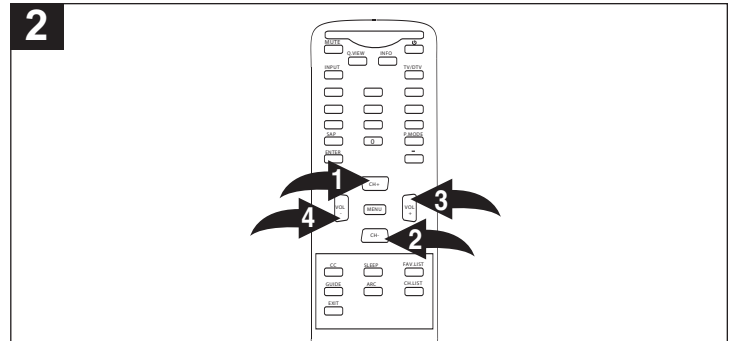

Presione el botón de CANAL SIGUIENTE ❶ o ANTERIOR ❷ hasta que seleccione RECEPTIÓN. Presione el botón de Subir ❸ o Bajar ❹ VOLUMEN para seleccionar su opción. AIRE o CABLE. Presione el botón de CANAL SIGUIENTE ❶ o ANTERIOR ❷ hasta que seleccione EXPLORACIÓN AUTOMÁTICA.

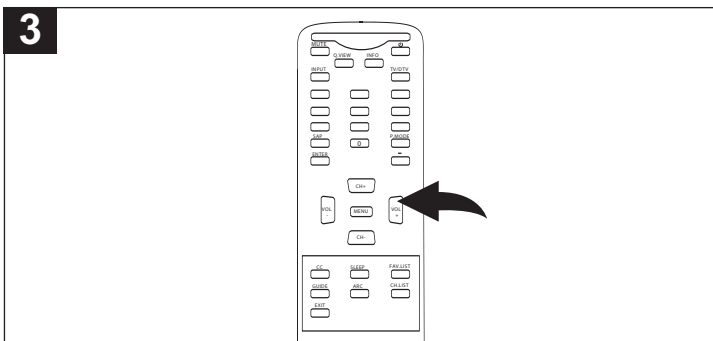

Presione el botón de Subir VOLUMEN para iniciar la Exploración automática y la unidad automáticamente alternará entre todos los canales (tanto en NTSC como en ATSC) y guardará los canales activos en la memoria. Cuando termine la exploración automática, se mostrará el canal inferior en la memoria (NTSC/ATSC).

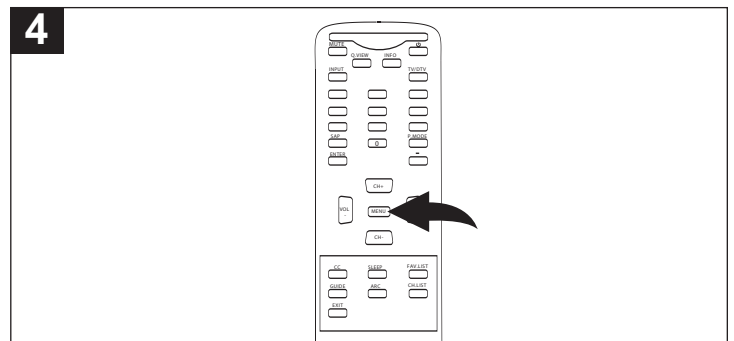

Para detener la Exploración automática antes de terminar, presione el botón de MENÚ; se mostrará el canal inferior en la memoria (NTSC/ATSC).

### Preguntas frecuentes:

*¿Cuántos canales recibiré en realidad?*

El número real de canales que puede recibir depende de los canales que ofrezca su compañía de cable o satélite, o su área local. Comuníquese con la compañía para determinar el número de canales en su zona.

### NOTA:

- Asegúrese de conectar correctamente la antena o cable antes de conectar el cable de corriente CA, encender la unidad y acceder el menú de Canal.
- Debe configurar el sistema de canales antes de configurar los canales en la memoria (consulte la página anterior).

# CONFIGURAR LOS MENÚS (CONTINÚA)

## AGREGAR Y BORRAR CANALES

Después de configurar los canales en la memoria, usted puede agregar o borrar canales de la siguiente manera:

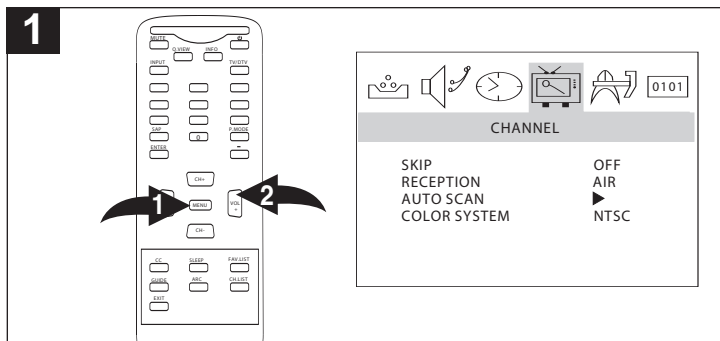

Con el canal que desea agregar o borrar seleccionado, presione el botón de MENÚ ❶ y aparecerá el menú de Video. Presione el botón de Subir VOLUMEN ❷ para seleccionar el menú de Canal.

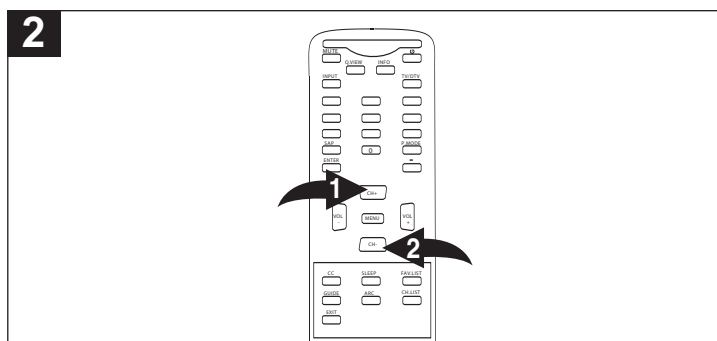

Presione el botón de CANAL Siguiente ❶ o Anterior ❷ hasta que seleccione BRINCAR.

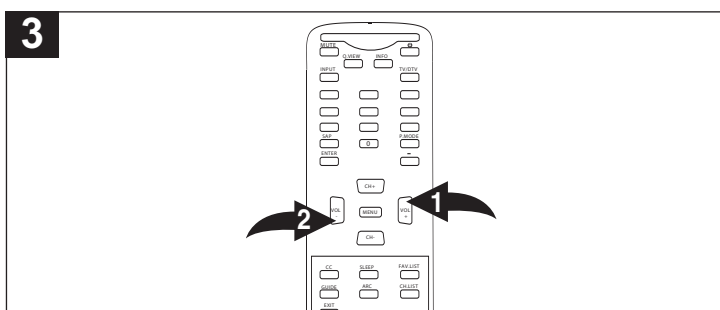

Presione el botón de Subir ❶ o Bajar ❷ VOLUMEN para seleccionar ON (para brincar el canal) u OFF (para agregar el canal).  
**Nota:** Cuando configura Skip On [activar brincar] para un canal, no puede seleccionarlo usando los botones de CANAL/Navegación Arriba o Abajo. Debe presionar los botones de números para seleccionar el canal. Si desea usar los botones de CANAL/Navegación Arriba o Abajo para seleccionar este canal, configure el canal en Skip Off [desactivar brincar].

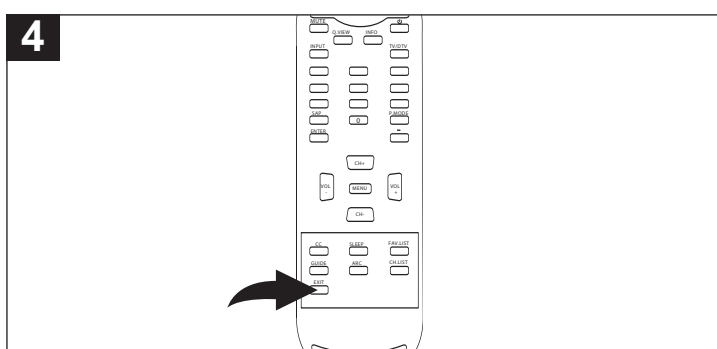

Cuando termine, presione el botón de SALIR para salir de los menús.

## CONFIGURAR EL SISTEMA DE COLOR (sólo para el modo de TV [NTSC])

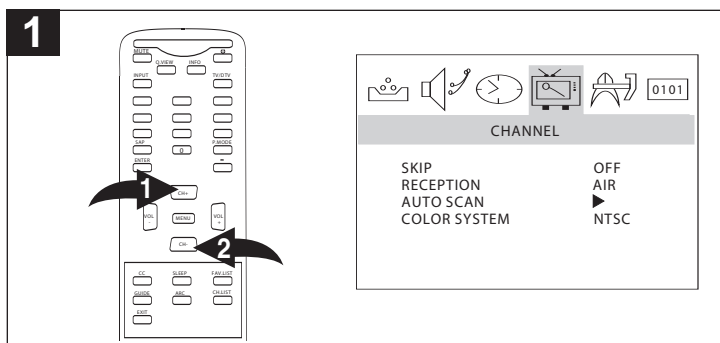

Entre al menú de Canal, como se describe en el Paso 1 anterior. Presione el botón de CANAL Siguiente ❶ o Anterior ❷ hasta que seleccione SISTEMA DE COLOR.

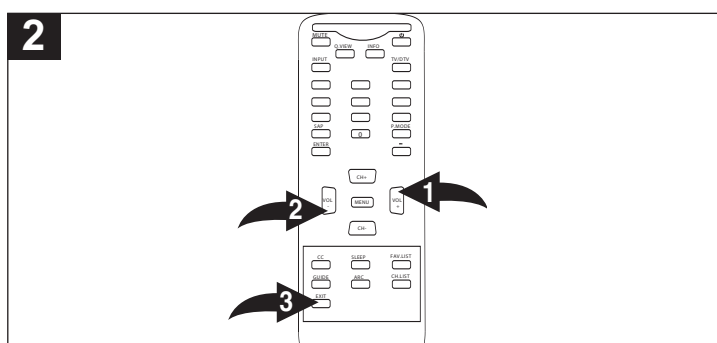

Presione el botón de Subir ❶ o Bajar ❷ VOLUMEN para seleccionar AUTO o NTSC. Cuando termine, presione el botón de SALIR ❸ para salir de los menús. **NOTA:** En EE.UU., el sistema es NTSC.



# CONFIGURAR LOS MENÚS (CONTINÚA)

## MENÚ DE CONFIGURACIÓN DE DTV (Digital TV)

Siga las instrucciones a continuación, y en las siguientes páginas, para configurar las opciones disponibles sólo cuando usa DTV (Digital TV).

### CONFIGURAR EL MODO DE SUBTÍTULOS

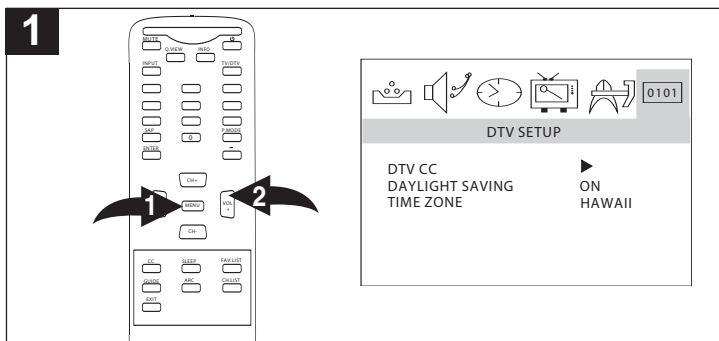

Mientras está en modo de DTV (ATSC), presione el botón de MENÚ ❶ y aparecerá el menú de Video. Presione el botón de Subir VOLUMEN ❷ para seleccionar el menú de Configuración de DTV.

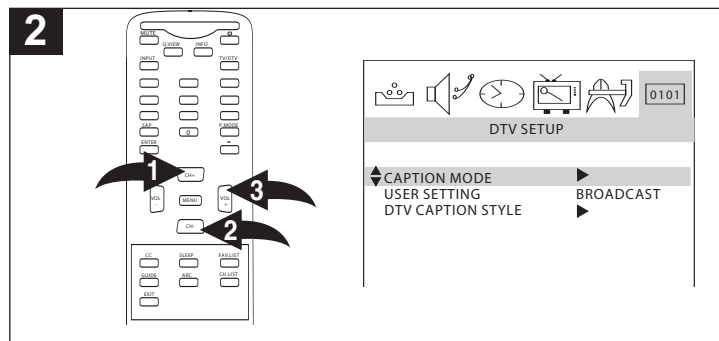

Presione el botón de CANAL Siguiente ❶ o Anterior ❷ hasta que seleccione DTV CC. Presione el botón de Subir VOLUMEN ❸ para entrar al submenú, luego presione el botón de CANAL Siguiente ❶ o Anterior ❷ hasta que seleccione MODO DE SUBTÍTULOS.

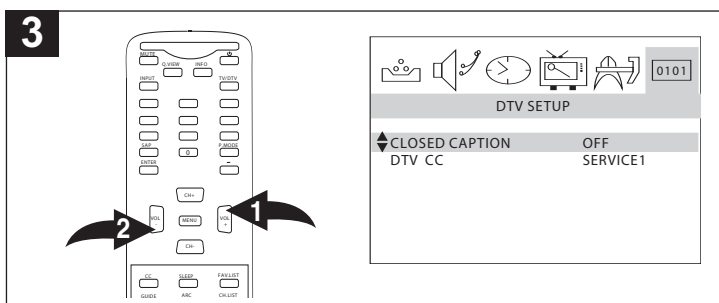

Presione el botón de Subir VOLUMEN ❶ para entrar al submenú, luego presione el botón de Subir ❶ o Bajar ❷ VOLUMEN para configurar la opción en OFF u ON (la opción de DTV CC estará disponible). También puede usar el botón de Subtítulos en el control remoto para activar o desactivar los subtítulos mientras ve un programa.

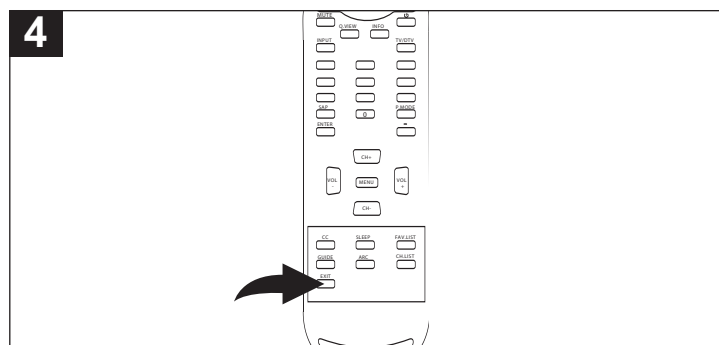

Siga los pasos a continuación para seleccionar el servicio DTV CC específico, si así lo desea; o bien, cuando termine, presione el botón de SALIR para salir de los menús.

### CONFIGURAR EL SERVICIO DTV CC

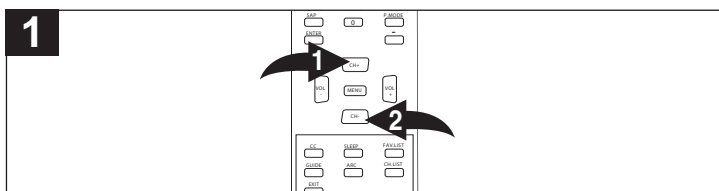

Después de completar los pasos 1 a 3 anteriores, usted puede optar por seleccionar un servicio DTV CC específico si los SUBTÍTULOS están activados. Presione el botón de CANAL Siguiente ❶ o Anterior ❷ hasta que seleccione DTV CC.

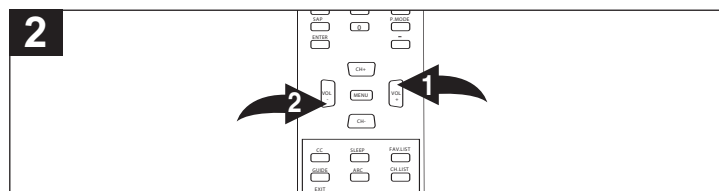

Presione el botón de Subir ❶ o Bajar ❷ VOLUMEN para configurar el servicio deseado. Service1: servicio primario de subtítulos, palabra por palabra para el idioma primario que se habla en el audio complementario del programa; Service2: servicio de idioma secundario, subtítulos en un idioma secundario que son traducciones de los subtítulos de Service1; Service3-6: asignados por el proveedor individual de subtítulos.

# CONFIGURAR LOS MENÚS (CONTINUÍA)

## CONFIGURAR LA CONFIGURACIÓN DEL USUARIO DE DTV CC

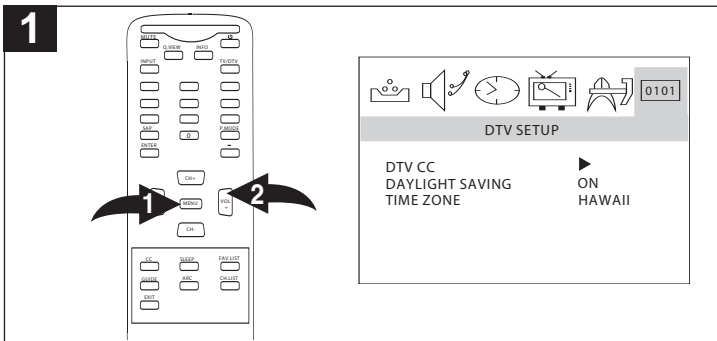

Con el televisor encendido, presione el botón de MENÚ ❶ y aparecerá el menú de Video. Presione el botón de Subir VOLUMEN ❷ para seleccionar el menú de Configuración de DTV.

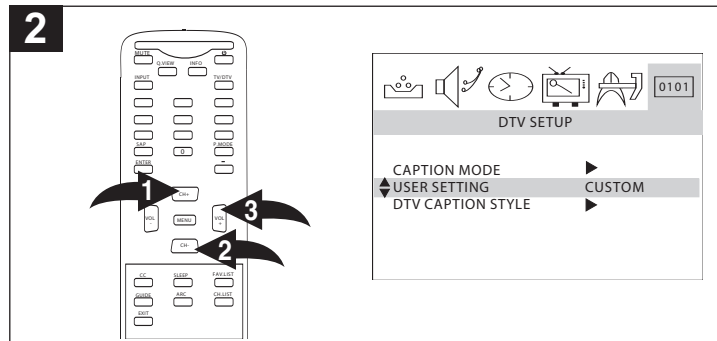

Presione el botón de CANAL Siguiente ❶ o Anterior ❷ hasta que seleccione DTV CC. Presione el botón de Subir VOLUMEN ❸ para entrar al submenú, luego presione el botón de CANAL Siguiente ❶ o Anterior ❷ hasta que seleccione CONFIGURACIÓN DE USUARIO.

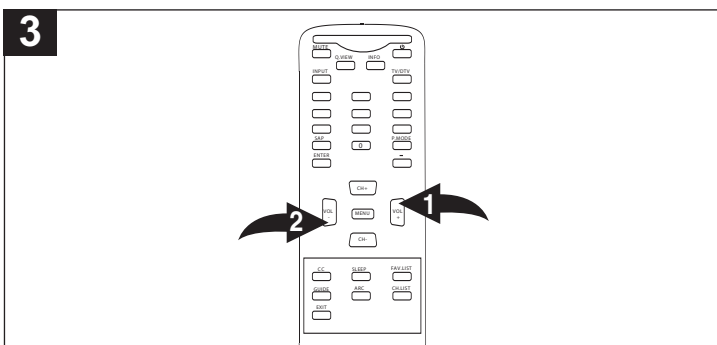

Presione el botón de Subir ❶ o Bajar ❷ VOLUMEN para configurar la opción en TRANSMISIÓN o PERSONALIZADO.

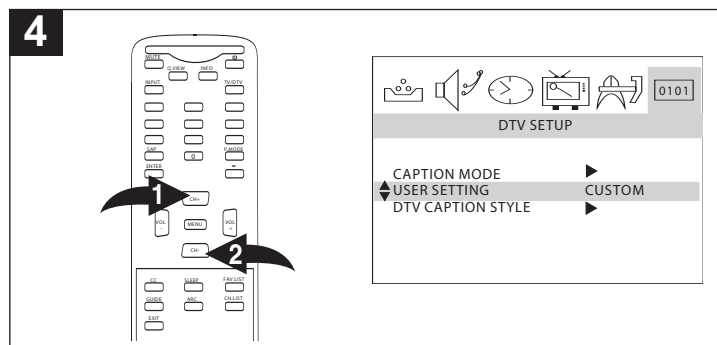

Si selecciona PERSONALIZADO, puede cambiar el tamaño y el estilo de la fuente de los subtítulos. Presione el botón de CANAL Siguiente ❶ o Anterior ❷ hasta que seleccione ESTILO DE SUBTÍTULOS DE DTV.

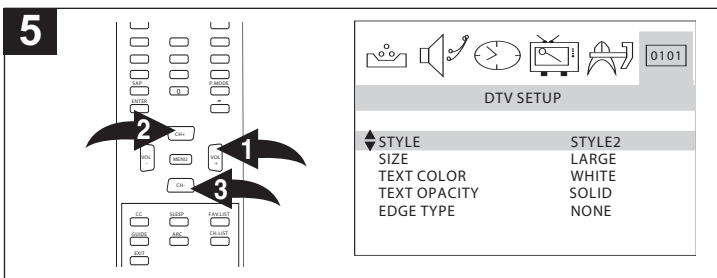

Presione el botón de Subir VOLUMEN ❶ para entrar al submenú, luego presione el botón de CANAL Siguiente ❷ o Anterior ❸ hasta que seleccione la opción deseada (ESTILO, TAMAÑO, COLOR DE TEXTO, OPACIDAD DEL TEXTO, TIPO DE BORDE, COLOR DE FONDO u OPACIDAD DE FONDO; vea las descripciones a continuación).

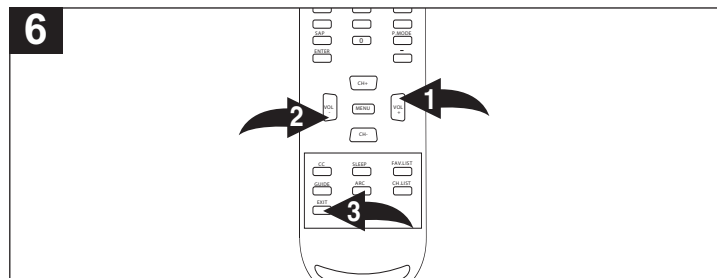

Presione el botón de Subir ❶ o Bajar ❷ VOLUMEN para ajustar la opción a su gusto. Cuando termine, presione el botón de SALIR ❸ para salir.

### CONFIGURACIÓN DE ESTILO DE SUBTÍTULOS DE DTV:

- ESTILO: Seleccione el estilo de fuente para los subtítulos; seleccione entre los Estilos 1 a 8.
- TAMAÑO: Seleccione el tamaño de fuente para los subtítulos; seleccione entre Pequeño, Normal o Grande.
- COLOR DE TEXTO: Seleccione el color de fuente para los subtítulos.

- OPACIDAD DE TEXTO: Seleccione la opacidad del color de fuente para los subtítulos.
- TIPO DE BORDE: Muestra el efecto de la fuente de los subtítulos.
- COLOR DE FONDO: Seleccione el color del fondo.
- OPACIDAD DE FONDO: Seleccione la opacidad del fondo.

# CONFIGURAR LOS MENÚS (CONTINÚA)

## CONFIGURAR EL HORARIO DE VERANO

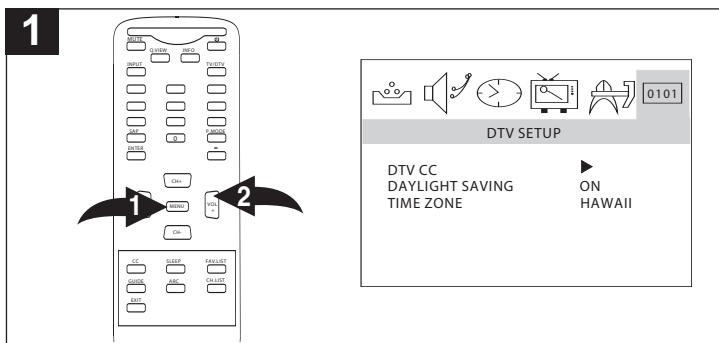

Con el televisor encendido, presione el botón de MENÚ ❶ y aparecerá el menú de Video. Presione el botón de Subir VOLUMEN ❷ para seleccionar el menú de Configuración de DTV.

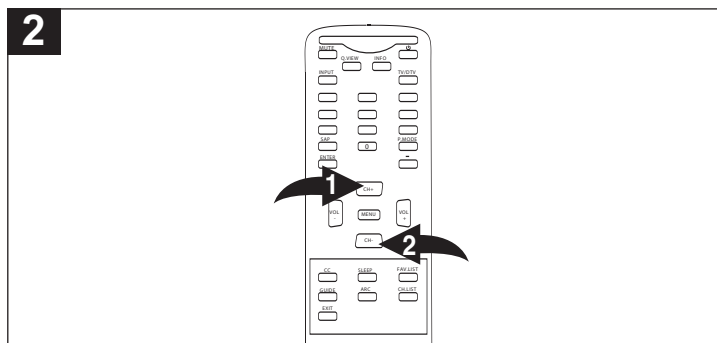

Presione el botón de CANAL Siguiente ❶ o Anterior ❷ hasta que seleccione HORARIO DE VERANO.

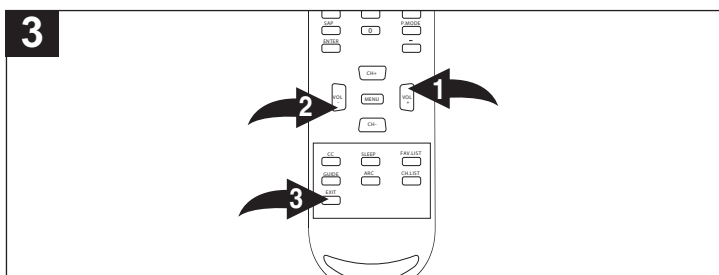

Presione el botón de Subir ❶ o Bajar ❷ VOLUMEN para seleccionar ON (para la corrección automática del reloj para el horario de verano en base a las señales especiales de transmisión) u OFF (para deshabilitar la corrección automática del reloj para el horario de verano en base a las señales especiales de transmisión). Cuando termine, presione el botón de SALIR ❸ para salir de los menús.

### NOTA:

- El horario de verano se ajusta automáticamente mediante señales especiales de transmisión. Este elemento del menú le permite deshabilitar la configuración automática para el horario de verano. Es útil si vive en una zona o estado donde no aplica el horario de verano, pero recibe canales de otras zonas donde se transmiten las señales del mismo.

## CONFIGURAR LA ZONA HORARIA

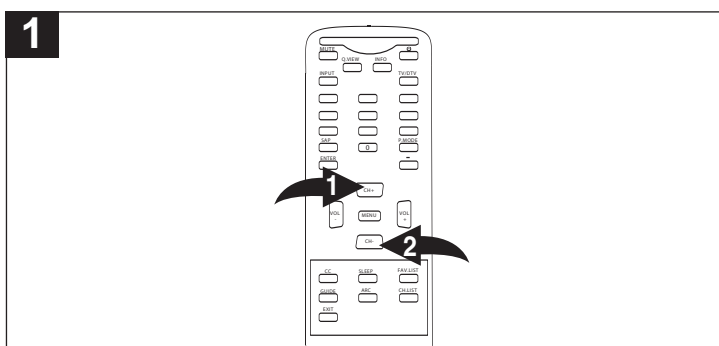

Entre al menú de configuración de DTV siguiendo el Paso 1 anterior. Presione el botón de CANAL Siguiente ❶ o Anterior ❷ hasta que seleccione ZONA HORARIA.

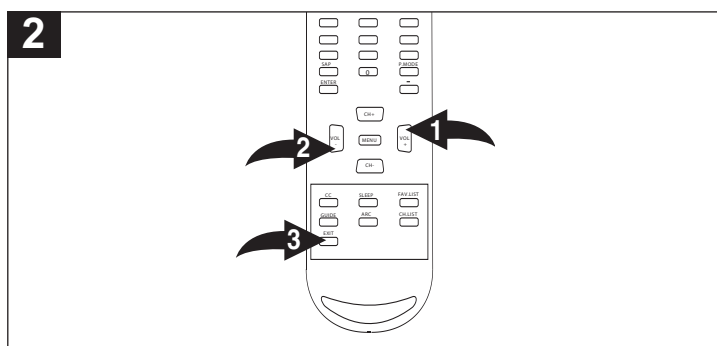

Presione el botón de Subir ❶ o Bajar ❷ VOLUMEN para alternar entre las zonas horarias y seleccionar una: ATLÁNTICO, ESTE, CENTRAL, MONTAÑA, PACÍFICO, ALASKA, HAWAI, SAMOA o TERRANOVA. La información de la hora transmitida corregirá el reloj para su hora local. Cuando termine, presione el botón de SALIR ❸ para salir de los menús.

## CONFIGURAR LOS MENÚS (CONTINÚA)

### CONFIGURAR LA LISTA DE CANALES DE ATSC

**1**

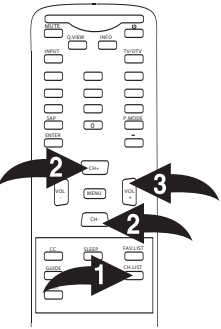

PROGRAM LIST		
CH NUMBER	CH NAME	SKIP ON/OFF
14.3	ATS C-3	OFF
10.1	NTSC -1	OFF
11.1	DTV	OFF
14.1	ATS C-1	OFF
14.2	ATS C-2	OFF

[RIGHT KEY] SET CURRENT CHANNEL TO SKIP ON

Presione el botón de LISTAR CH. **1** y la información del programa se mostrará en la pantalla. Presione el botón de CANAL Siguiente **2** o Anterior **2** para seleccionar el canal. Presione el botón de Subir VOLUMEN **3** para seleccionar entre ACTIVAR y DESACTIVAR BRINCAR.

**NOTA:** Asegúrese de que el sistema de canales esté configurado como se muestra en la página 16.

**NOTA:**

Cuando configura Activar brincar para un canal, no puede seleccionarlo usando los botones de CANAL Siguiente o Anterior. Debe usar los botones de Selección directa de canal (0-9) para seleccionar el canal. Si desea usar los botones de CANAL Siguiente o Anterior para seleccionar el canal, configure el canal en Skip Off [desactivar brincar].

# CONFIGURAR LOS MENÚS (CONTINÚA)

## MENÚ DE CONFIGURACIÓN DE FUNCIÓN:

### CONFIGURAR EL IDIOMA

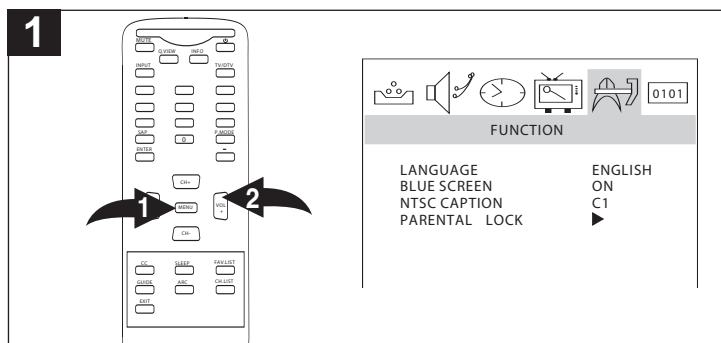

Con el televisor encendido, presione el botón de MENÚ ❶ y aparecerá el menú de Video. Presione el botón de Subir VOLUMEN ❷ para seleccionar el menú de Función.

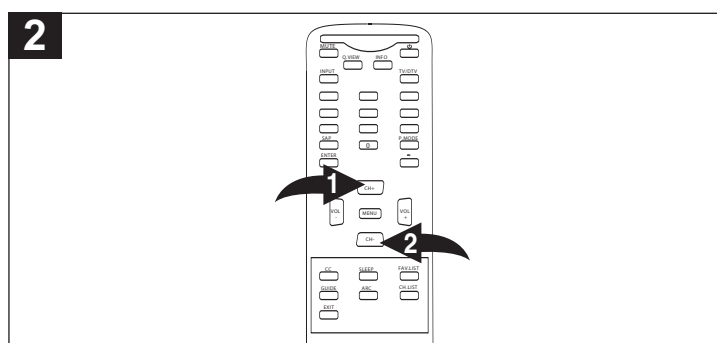

Presione el botón de CANAL Siguiente ❶ o Anterior ❷ hasta que seleccione IDIOMA.

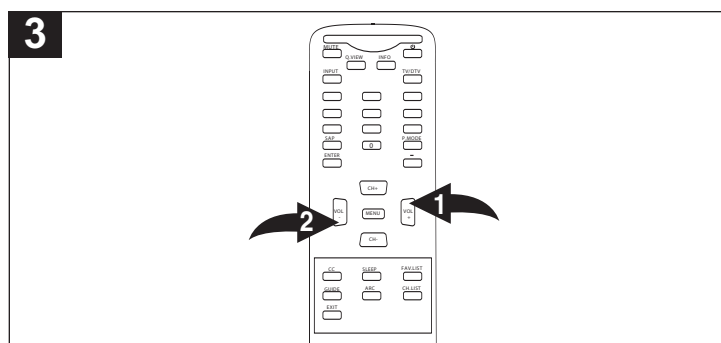

Presione el botón de Subir ❶ o Bajar ❷ VOLUMEN para seleccionar entre inglés, español y francés.

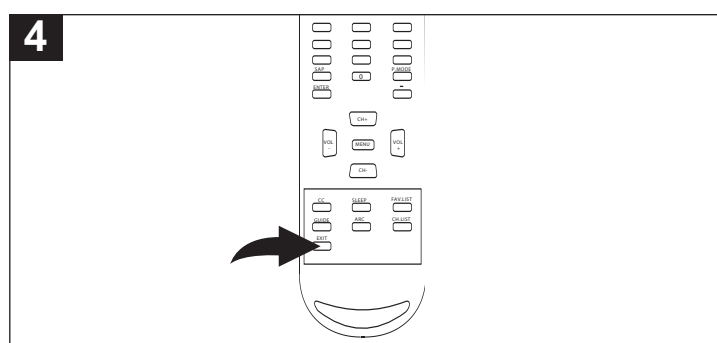

Cuando termine, presione el botón de SALIR para salir de los menús.

### CONFIGURAR EL FONDO AZUL

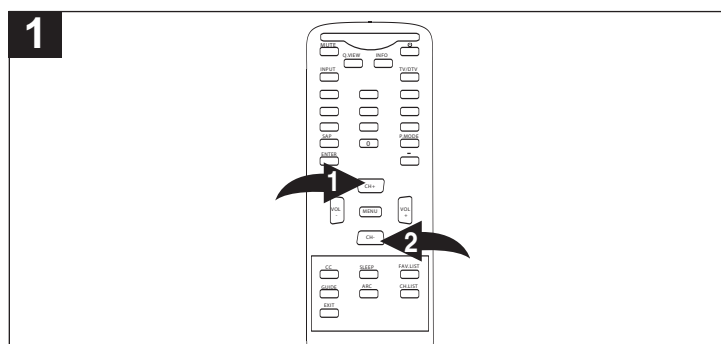

Entre al menú de Función siguiendo el Paso 1 anterior. Presione el botón de CANAL Siguiente ❶ o Anterior ❷ hasta que seleccione PANTALLA AZUL.

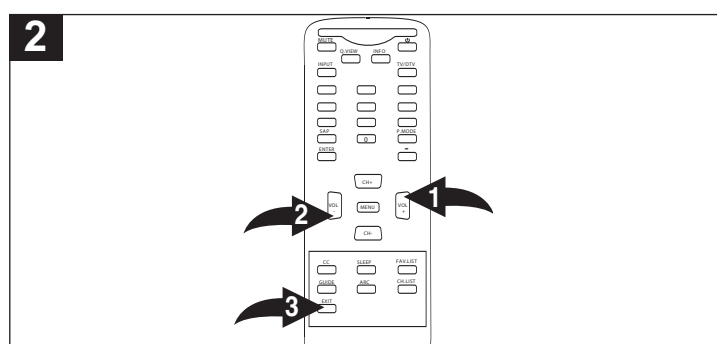

Presione el botón de Subir ❶ o Bajar ❷ VOLUMEN para desactivar o activar la pantalla azul (el fondo será de color azul si no se recibe alguna señal). Cuando termine, presione el botón de SALIR ❸ para salir de los menús.

# CONFIGURAR LOS MENÚS (CONTINÚA)

## CONFIGURAR LOS SUBTÍTULOS (sólo para los modos TV (NTSC) y AV)

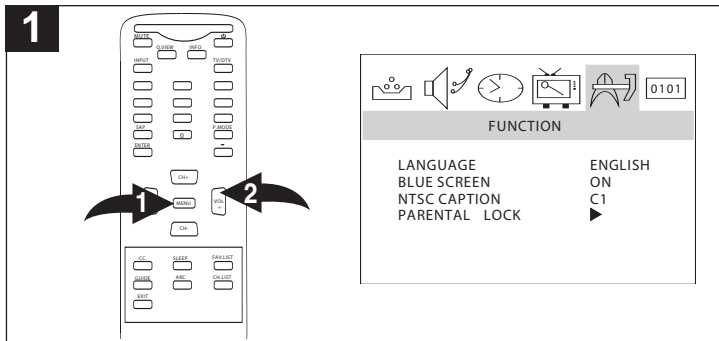

Con el televisor encendido, presione el botón de MENÚ ❶ y aparecerá el menú de Video. Presione el botón de Subir VOLUMEN ❷ para seleccionar el menú de Función.

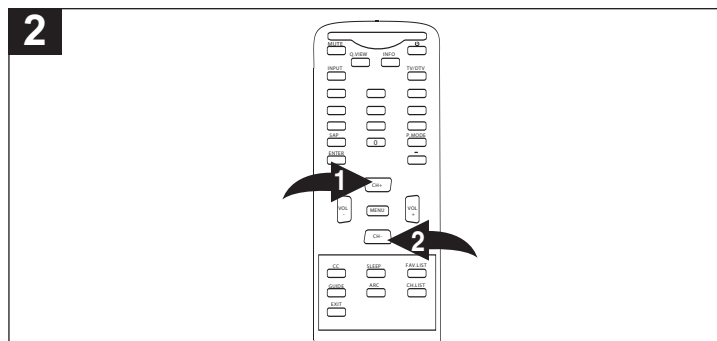

Presione el botón de CANAL Siguiente ❶ o Anterior ❷ hasta que seleccione SUBTÍTULOS DE NTSC.

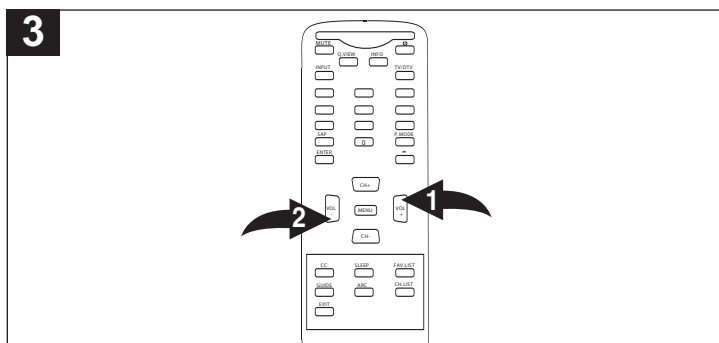

Presione el botón de Subir ❶ o Bajar ❷ VOLUMEN para seleccionar entre: C1, C2, CMUTE, TEXT1, TEXT2 u OFF.

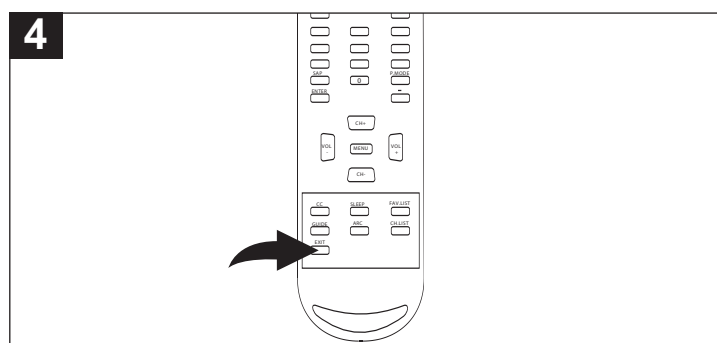

Cuando termine, presione el botón de SALIR para salir de los menús.

### NOTAS:

- Vea la página 34 en cuanto a información sobre los subtítulos.
- También puede usar el botón de Subtítulos (CC) en el control remoto para alternar entre las opciones de los subtítulos y seleccionar una mientras ve un programa.

# CONTROL PARENTAL DE TELEVISIÓN

El control V-Chip permite que los padres eviten que los niños vean programas inadecuados en el televisor. El control parental lee las clasificaciones para la programación (excepto para noticieros, deportes, películas no editadas en el canal premium de cable y las señales del Sistema de emergencias), y luego niega el acceso a la programación si la clasificación del programa cumple con las limitantes que usted escogió. En este caso, el programa se bloqueará.

## CONFIGURACIÓN DEL CONTROL PARENTAL

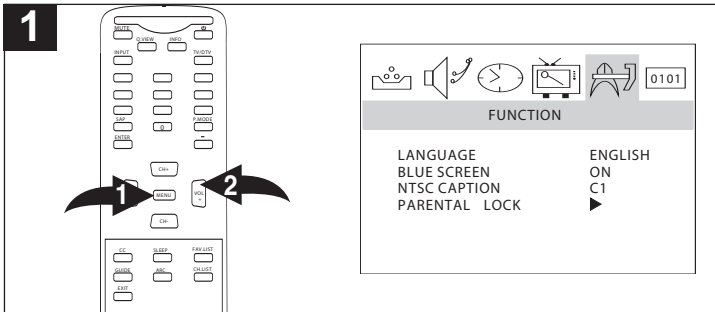

Con el televisor encendido, presione el botón de MENÚ ❶ y aparecerá el menú de Video. Presione el botón de Subir VOLUMEN ❷ para seleccionar el menú de Función.

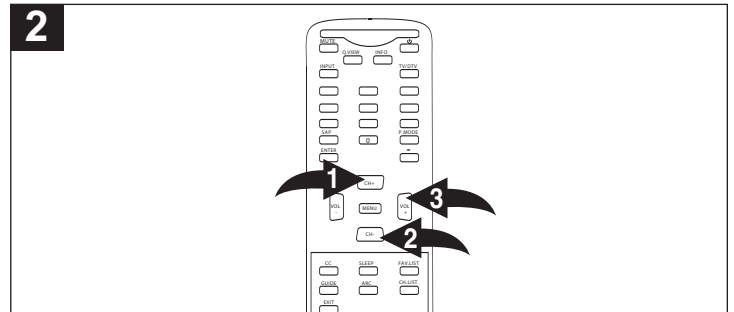

Presione el botón de CANAL Siguiente ❶ o Anterior ❷ hasta que seleccione BLOQUEO PARENTAL, luego presione el botón de Subir VOLUMEN ❸ para entrar al submenú.

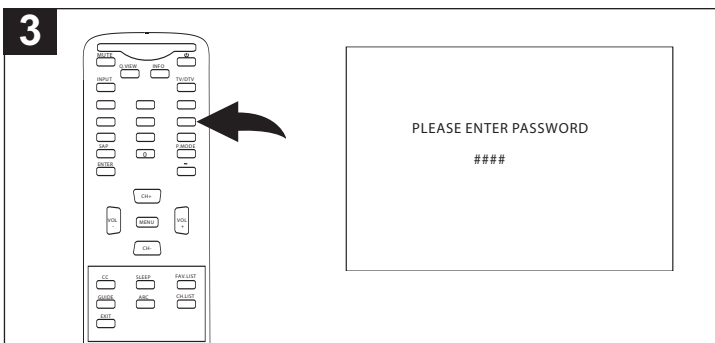

Ingrese la contraseña de 4 dígitos usando los botones de Número (0-9). Después de ingresar correctamente la contraseña, aparece el submenú de Bloqueo parental.  
**NOTA:** La contraseña predeterminada es "1234".

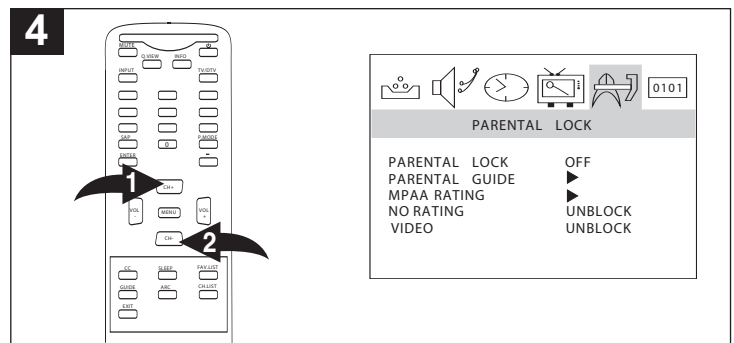

Para activar o desactivar el Bloqueo parental, después de ingresar la contraseña, presione el botón de CANAL Siguiente ❶ o Anterior ❷ hasta que seleccione BLOQUEO PARENTAL.

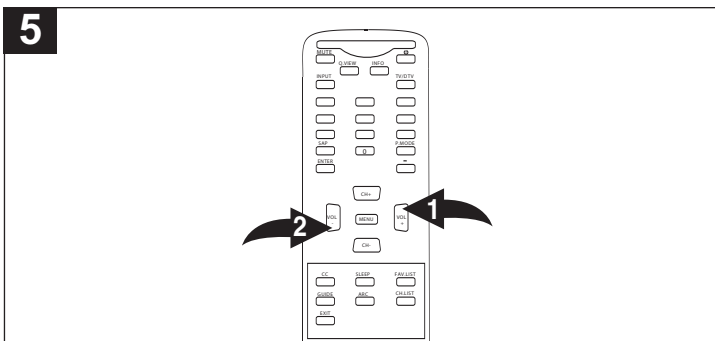

Presione el botón de Subir ❶ o Bajar ❷ VOLUMEN para seleccionar ON [activar] u OFF [desactivar].

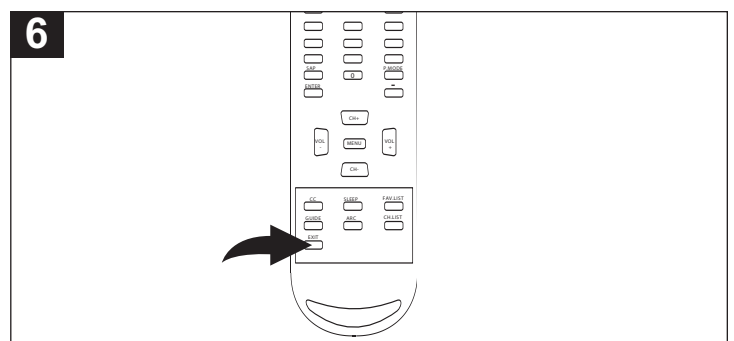

Cuando termine, presione el botón de SALIR para salir de los menús.

### NOTAS:

- Vea la página 29 para cambiar la contraseña.

# CONFIGURAR EL CONTROL PARENTAL DE TELEVISIÓN (CONTINUÍA)

## CONFIGURACIÓN DE LA CLASIFICACIÓN DE TELEVISIÓN

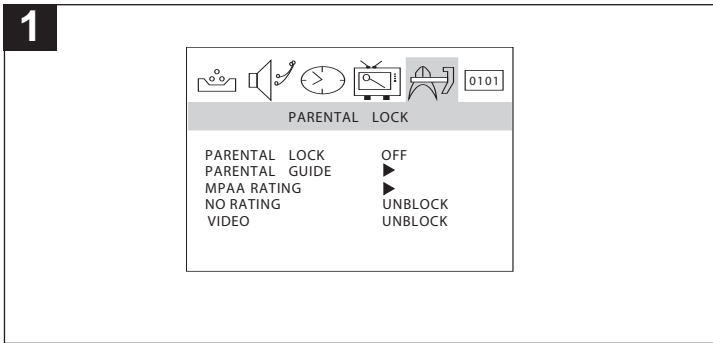

Entre al submenú de Bloqueo parental y active la opción de V-chip como se describe en la página anterior (pasos 1 a 3).

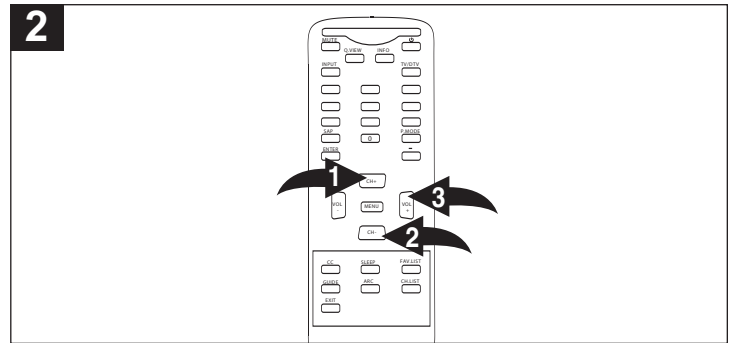

Presione el botón de CANAL Siguiente **1** o Anterior **2** hasta que seleccione GUÍA PARENTAL, luego presione el botón de Subir VOLUMEN **3** para entrar al submenú.

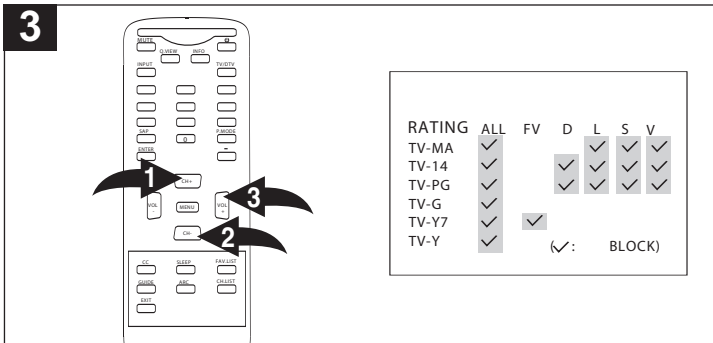

Presione el botón de CANAL Siguiente **1** o Anterior **2** para seleccionar la clasificación y luego el botón de Subir VOLUMEN **3** para BLOQUEAR (no se ve la clasificación indicada o superior) o DESBLOQUEAR (se ve la

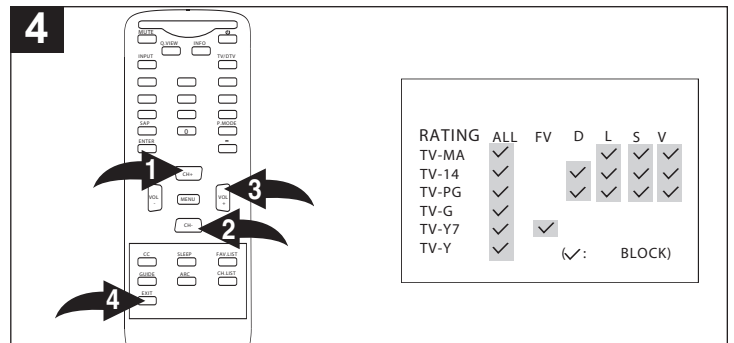

Usted también puede bloquear algunos o todos los criterios para cada nivel de Violencia en fantasía (FV), Diálogo sexual (D), Lenguaje (L), Situaciones sexuales (S) y Violencia (V).

Usando el botón de CANAL Siguiente **1** o Anterior **2**, seleccione los criterios deseados (para llegar a los criterios, alterne por las columnas usando estos botones), luego presione el botón de Subir VOLUMEN **3** para activar o desactivar la opción.

Cuando termine, presione el botón de Salir **4** para salir de los menús.

**NOTA:** Una palomilla indica que el criterio está bloqueado.

**Y:** Todas las edades. para menores de  
**Y7:** 7 años y más 14 años  
**G:** Audiencia general **MA:** Sólo audiencia madura  
**PG:** Guía de los padres.  
**14:** Guía de los padres

clasificación indicada o inferior).

**NOTA:** Una palomilla indica que la clasificación está bloqueada.



# CONFIGURAR EL CONTROL PARENTAL DE TELEVISIÓN (CONTINÚA)

## CONFIGURACIÓN DE CLASIFICACIÓN DE MPAA

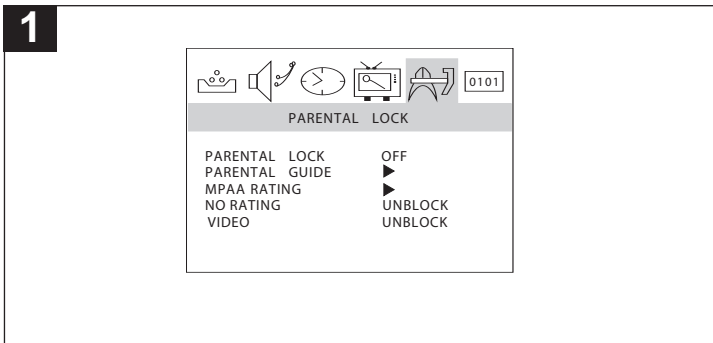

Entre al submenú de Bloqueo parental y active la opción de V-chip como se describe en la página 25 (pasos 1 a 3).

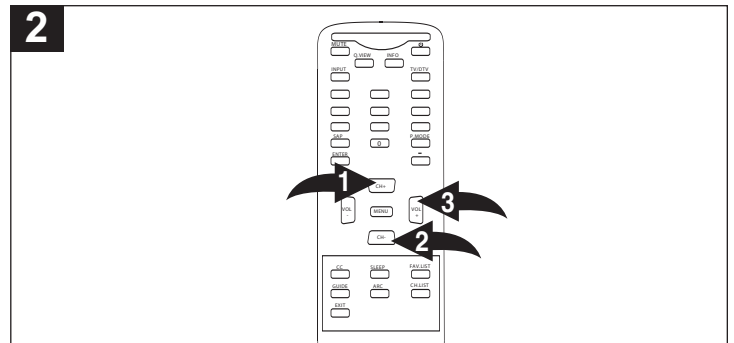

Presione el botón de CANAL Siguinte **1** o Anterior **2** hasta que seleccione CLASIFICACIÓN DE MPAA, luego presione el botón de Subir VOLUMEN **3** para entrar al submenú.

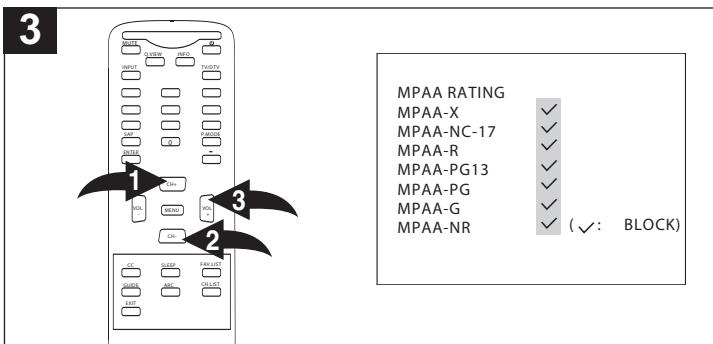

Presione el botón de CANAL Siguinte **1** o Anterior **2** para seleccionar la clasificación y luego el botón de Subir VOLUMEN **3** para BLOQUEAR (no se ve la clasificación indicada o superior) o DESBLOQUEAR (se ve la clasificación indicada o inferior).

<b>NR:</b> Permite todos los programas	<b>R:</b> Para menores de 17 años se recomienda la guía de los padres
<b>G:</b> Todas las edades	
<b>PG:</b> Guía de los padres	
<b>PG-13:</b> Guía de los padres en menores de 13 años	<b>NC17:</b> 17 años o mayores
	<b>X:</b> Sólo para adultos

**NOTA:** Una palomilla indica que la clasificación está bloqueada.

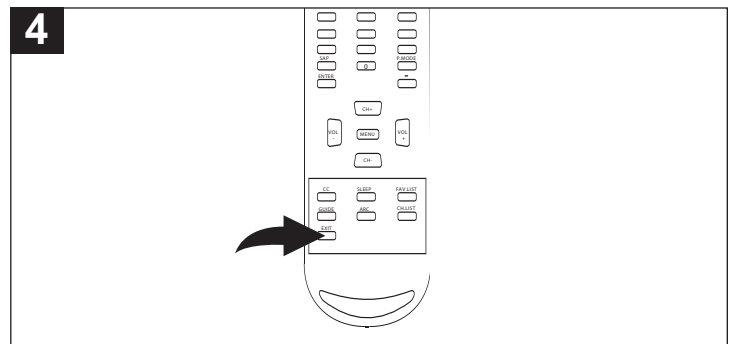

Cuando termine, presione el botón de Salir para salir de los menús.

# CONFIGURAR EL CONTROL PARENTAL DE TELEVISIÓN (CONTINUÍA)

## PARA BLOQUEAR PROGRAMAS SIN CLASIFICACIÓN O FUENTES DE VIDEO EXTERNAS

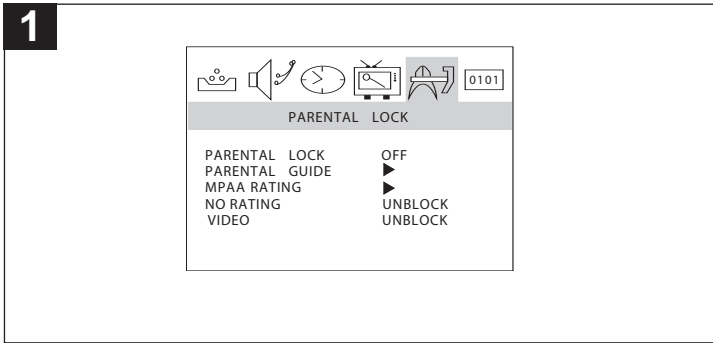

Entre al submenú de Bloqueo parental y active la opción de V-chip como se describe en la página 25 (pasos 1 a 3).

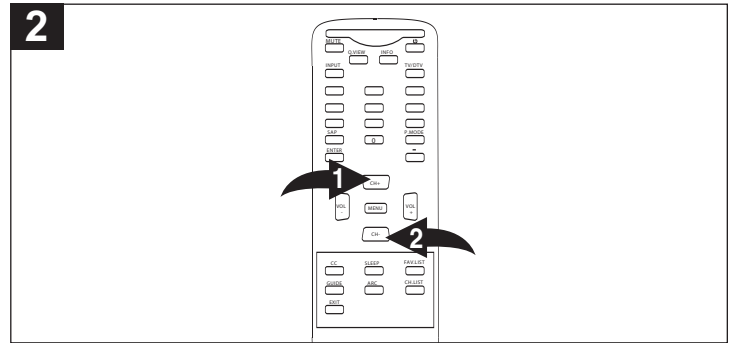

Presione el botón de CANAL Siguiente ❶ o Anterior ❷ hasta que seleccione SIN CLASIFICACIÓN (para los programas que no tienen clasificación) o VIDEO (para unidades externas conectadas a los conectores de entrada de video 1 y 2).

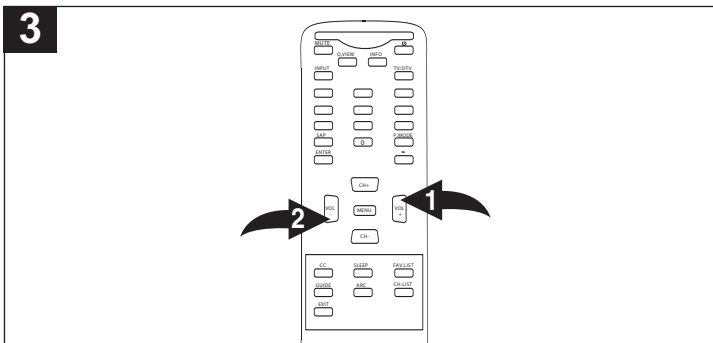

Presione el botón de Subir ❶ o Bajar ❷ VOLUMEN para seleccionar BLOQUEAR o DESBLOQUEAR.

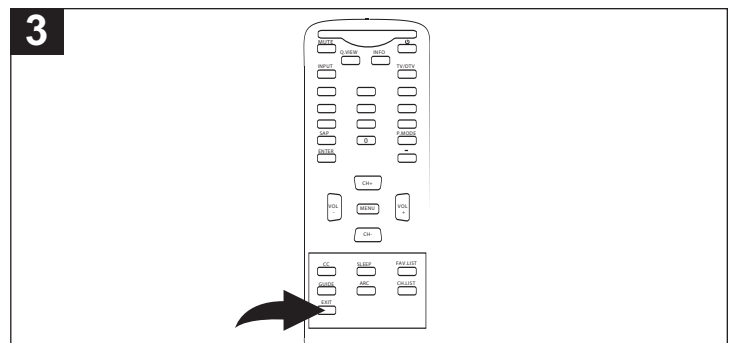

Cuando termine, presione el botón de Salir para salir de los menús.

# CONFIGURAR EL CONTROL PARENTAL DE TELEVISIÓN (CONTINUÍA)

## PARA CAMBIAR LA CONTRASEÑA

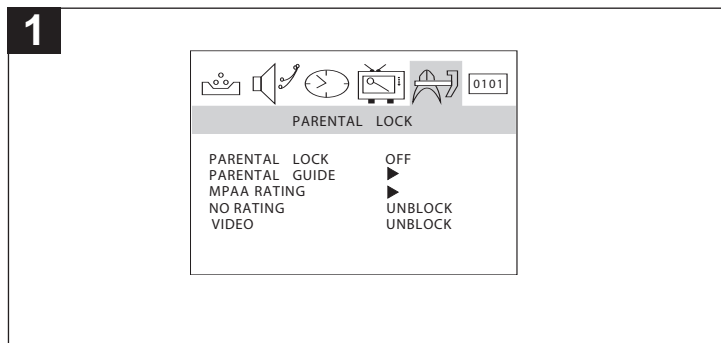

Para cambiar la contraseña para el Bloqueo parental descrito en las páginas anteriores, entre al submenú de Bloqueo parental como se describe en la página 25 (pasos 1 a 3).

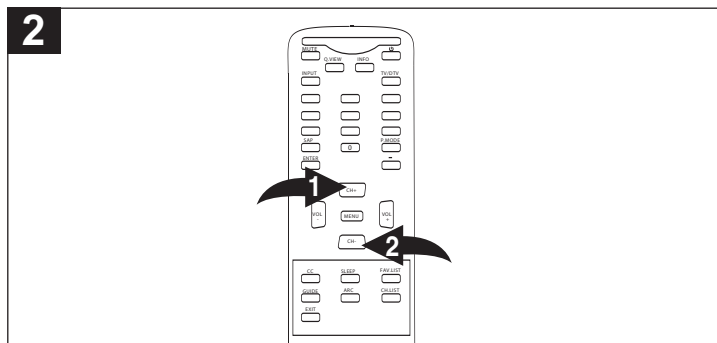

Presione el botón de CANAL Siguiente ❶ o Anterior ❷ hasta que seleccione CAMBIAR CONTRASEÑA (en la segunda página del submenú).

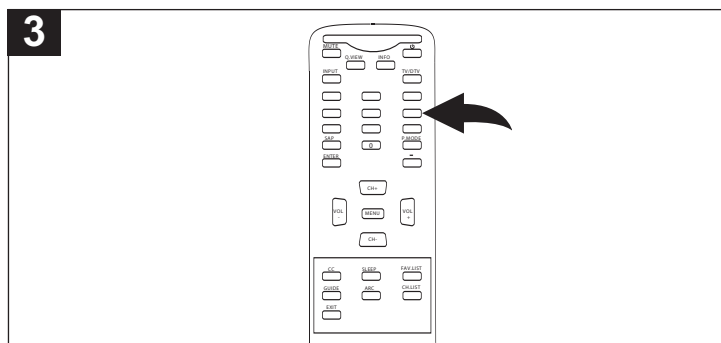

Ingrese la contraseña de 4 dígitos usando los botones de Número (0-9) e ingrésela nuevamente para confirmar.

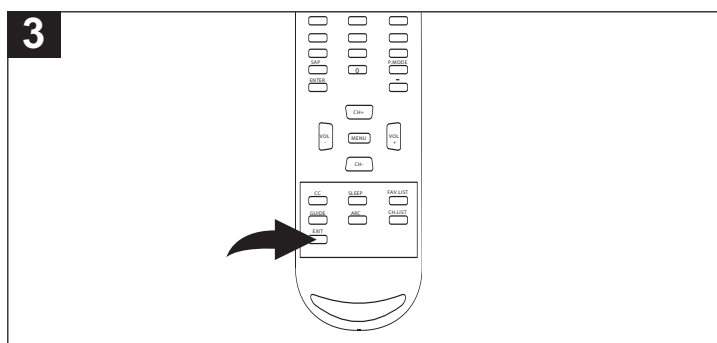

Cuando termine, presione el botón de Salir para salir de los menús.

# OPERACIÓN BÁSICA DEL TELEVISOR

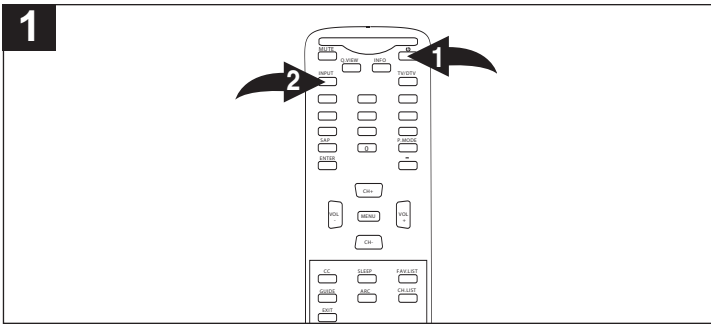

Presione el botón de Encendido ❶ en el control remoto, o en la parte frontal de la unidad, para encender la unidad; el indicador de Encendido se iluminará de color verde. Presione repetidamente el botón de ENTRADA ❷ para seleccionar el modo de TV (el canal aparecerá en el display).

## 2 OPCIONES

**PARA EL MODO DE TV:**  
**TV AIR:** Si usa una antena VHF/UHF con opción analoga.  
**TV CABLE:** Si usa TV por cable con opción analoga.

**PARA EL MODO DE DTV:**  
**DTV AIR:** Si usa una antena VHF/UHF con opción digital.  
**DTV CABLE:** Si usa TV por cable con opción digital.

Asegúrese de seleccionar la opción de Recepción correcta en el menú de Canal (vea la página 16).

**NOTA:** Puede usar el botón de TV/DTV en el control remoto para seleccionar entre las opciones NTSC y ATSC.

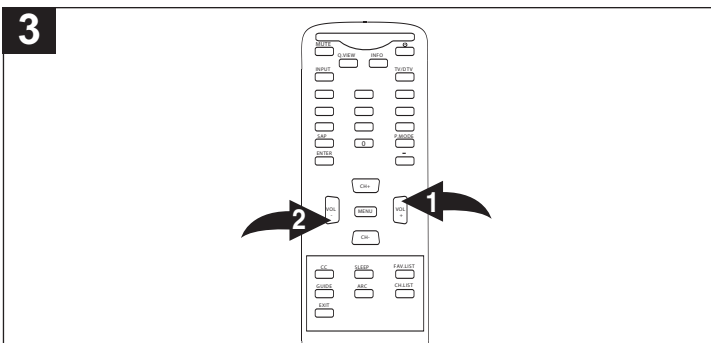

Ajuste el nivel del volumen presionando el botón de Subir ❶ o Bajar ❷ VOLUMEN.

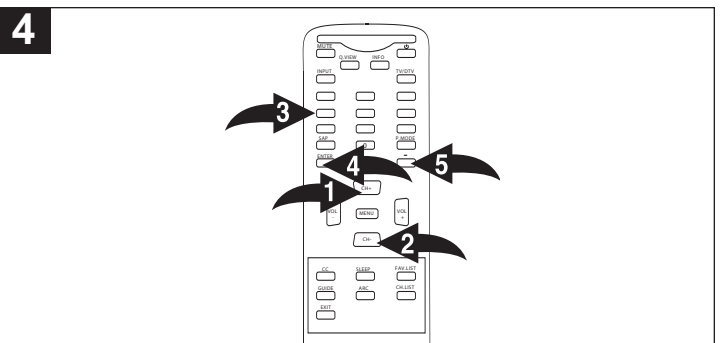

Para una operación adecuada, antes de escoger los canales debe ponerlos en la memoria del programa del televisor; vea la página 17. Presione el botón de CANAL Siguinte ❶ o Anterior ❷ y suéltelo. El televisor se detendrá automáticamente en el próximo canal puesto en la memoria.

**Botones de selección directa de canal TV/CATV (0-9) ❸**  
Use estos botones para escoger un canal. El número de canal aparecerá en la esquina superior derecha de la pantalla. Simplemente ingrese el canal de 1, 2 ó 3 dígitos, seguido del botón de ACEPTAR ❹.

**Botones de selección directa de canal ATSC (0-9) ❸**  
Use estos botones para escoger un canal. El número de canal aparecerá en la esquina superior derecha de la pantalla. Ingrese el número del canal principal, presione el botón de - ❺; luego ingrese el subcanal seguido del botón de ACEPTAR ❹.

## NOTAS:

- Cuando la opción de ANTENA está en TV, sólo se puede escoger hasta el canal 69. Cuando está en CATV, puede seleccionar hasta el canal 125.

## Preguntas frecuentes:

*¿Por qué sólo recibo 69 canales, cuando mi cable tiene mucho más?*

Mientras está en modo de TV (NTSC), la opción de Recepción debe estar en CABLE cuando use el cable; vea el Paso 2 anterior.

*¿Por qué hay algunos canales encriptados?*

Usted debe suscribirse a estos canales por medio de su compañía de cable.

## ENCHUFE DE AUDÍFONOS (A UN LADO DE LA UNIDAD)

Para escuchar en privado, conecte los audífonos de 3.5mm (32 ohmios) (no incluidos) a este enchufe. Las bocinas se desconectan automáticamente al conectar los audífonos.

# OPERACIÓN BÁSICA DEL TELEVISOR (CONTINUÁ)

## DISPLAY (INFO)

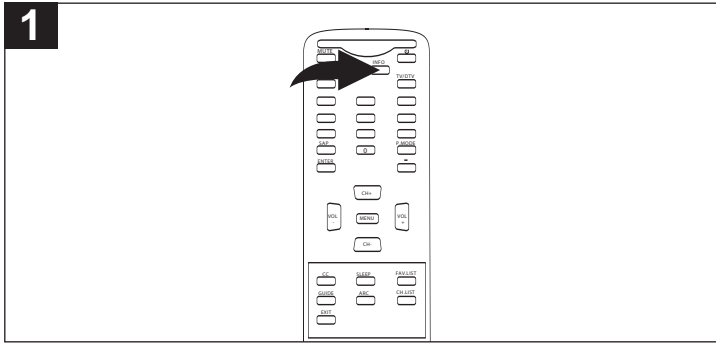

Mientras está en modo de TV (NTSC), presione el botón de INFO para ver el número de canal y el modo de audio en la pantalla. Presiónelo nuevamente para despejar.

Cuando está en modo de DTV (ATSC), presione una vez el botón de INFO para ver el número de canal y la opción de recepción. Presiónelo una vez más para ver información detallada acerca del canal seleccionado actualmente. Presiónelo nuevamente para despejar.

### NOTAS ACERCA DEL MODO DIGITAL:

- Si la información del canal se muestra en más de seis líneas, desplácese usando los botones de Subir/Bajar VOLUMEN.
- “No description provided” [no se proporciona una descripción] se muestra cuando la información del canal no está disponible.

## RECUPERAR (VISTA RÁPIDA)

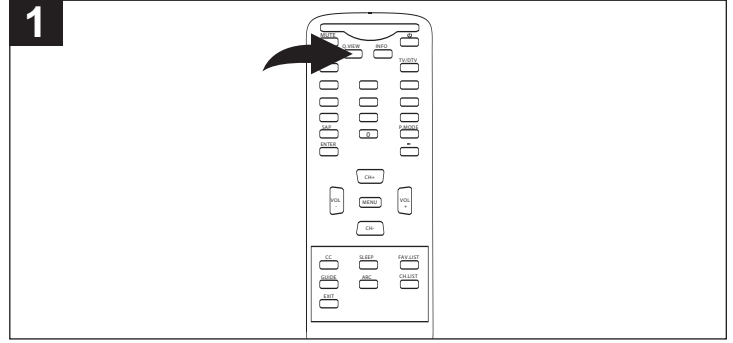

Presione el botón de Botón de Q. VIEW (vista rápida) para cambiar entre el canal presente y el último canal escogido.

## SILENCIO

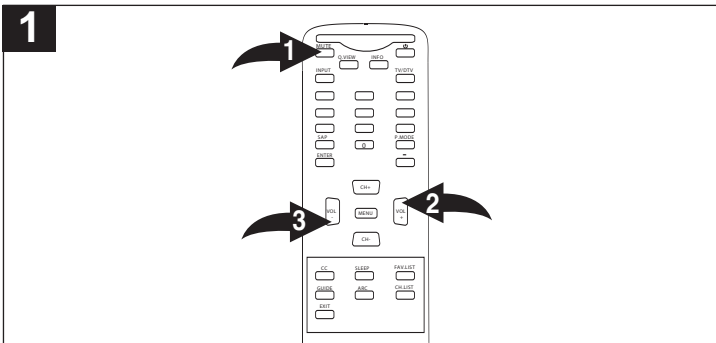

Presione el botón de SILENCIO ① para apagar el sonido; el sonido del televisor será silenciado y “MUTE” [silencio] aparecerá en la pantalla. Puede activar el sonido presionando nuevamente este botón o uno de los botones de Subir ② o Bajar ③ VOLUMEN; “MUTE” desaparecerá de la pantalla.

## Botones de VOLUMEN

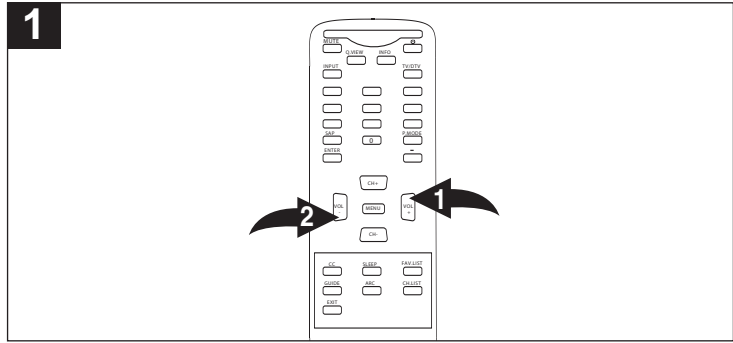

Presione los botones de Subir ①/Bajar ② VOLUMEN para ajustar el nivel de sonido.

# OPERACIÓN BÁSICA DEL TELEVISOR (CONTINUÍA)

## ENTRADA

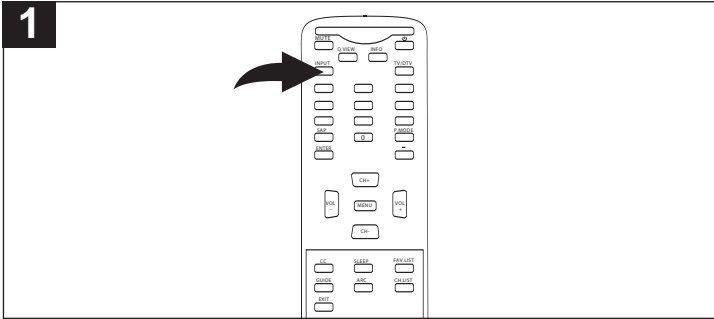

Presione el botón de ENTRADA para seleccionar TV/CATV (el canal aparecerá en el display), AV1 (conectores posteriores), AV2 (conectores laterales) o SVHS (conector de s-video).

## DORMIR

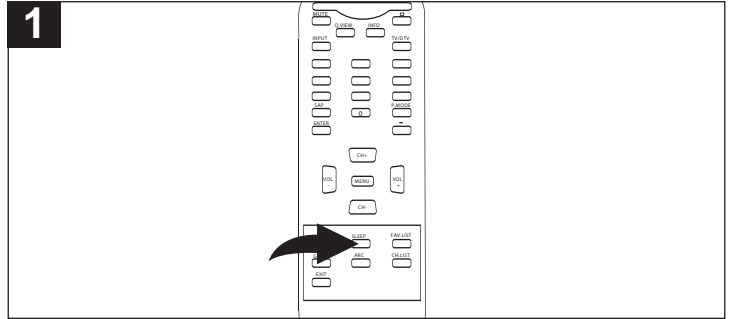

Para configurar el televisor de modo que se apague después de un tiempo predefinido, presione repetidamente el botón de DORMIR para seleccionar entre OFF, 5 (se apagará después de 5 minutos), 10, 15, 30, 45, 60, 90, 120, 180 ó 240 minutos.

### NOTAS:

- Para ver el tiempo que resta antes de que se apague el televisor, presione el botón de DORMIR.
- Para cancelar el tiempo de dormir, presione repetidamente el botón de DORMIR para seleccionar OFF.

## MODO P. (IMAGEN)

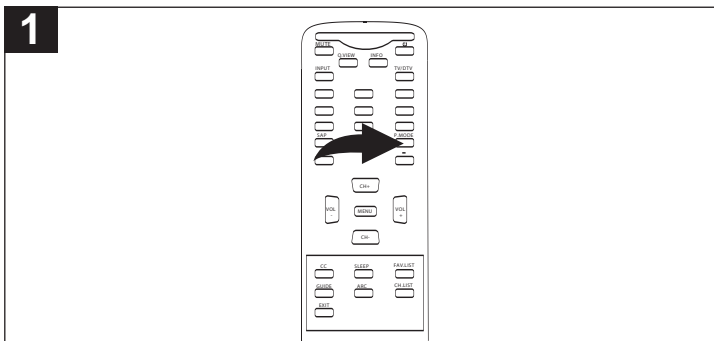

Presione el botón de MODO P. para seleccionar entre los modos de imagen (Personal, Suave, Estándar o Vívido). En cuanto a la configuración personal, consulte la página 12.

## SAP

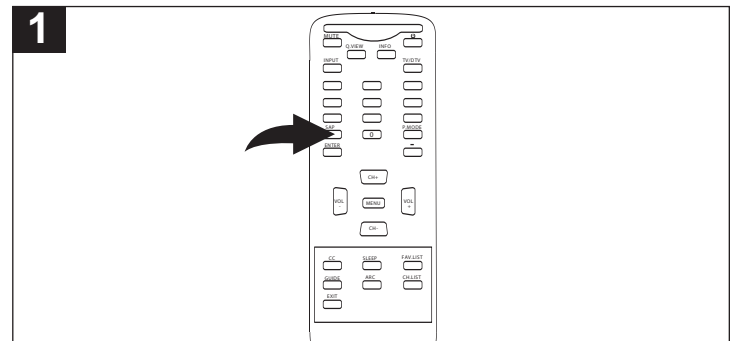

Para TV (NTSC), presione el botón de SAP para seleccionar entre SAP (Programa de audio secundario, si lo hay), Estéreo o Mono.

### NOTA:

- Si usa DTV (ATSC), presione repetidamente el botón de SAP para desplazarse por los programas de idioma disponibles.

# OPERACIÓN BÁSICA DEL TELEVISOR (CONTINUÍA)

## GUÍA

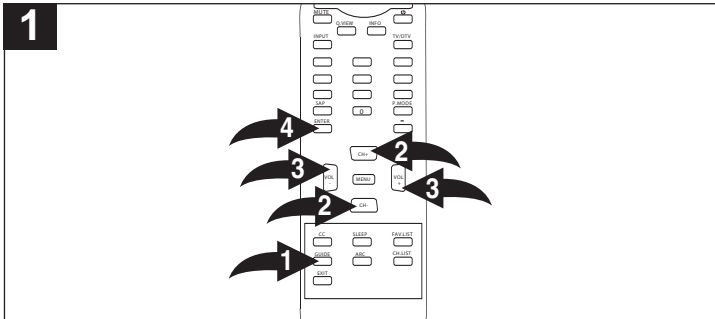

Cuando use DTV, presione el botón de GUÍA ❶ para activar la guía del programa. Use los botones de CANAL Siguiente/Anterior ❷ y/o los botones de Subir/Bajar VOLUMEN ❸ para navegar hacia el programa deseado, seguido del botón de ACEPTAR ❹ para entrar. Para desactivar la guía, presione nuevamente el botón de GUÍA ❶.

### NOTA:

- Esta función sólo puede usarse cuando las compañías de difusión televisiva transmiten la información de EPG.

## LISTAR FAV. (FAVORITOS)

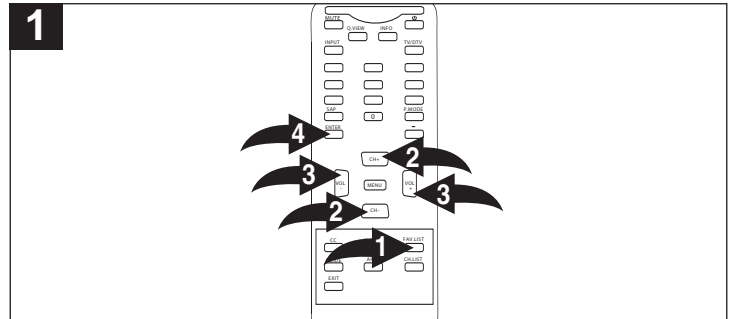

Cuando use DTV, con el canal deseado a agregar o borrar de la lista de favoritos seleccionados, presione el botón de LISTAR FAV. ❶. Presione el botón de CANAL Siguiente/Anterior ❷ hasta que marque el canal deseado. Presione el botón de Subir/Bajar VOLUMEN ❸ para seleccionar si desea agregarlo o borrarlo. Presione el botón de ACEPTAR ❹ para confirmar.

## ARC (CONTROL DE PROPORCIÓN)

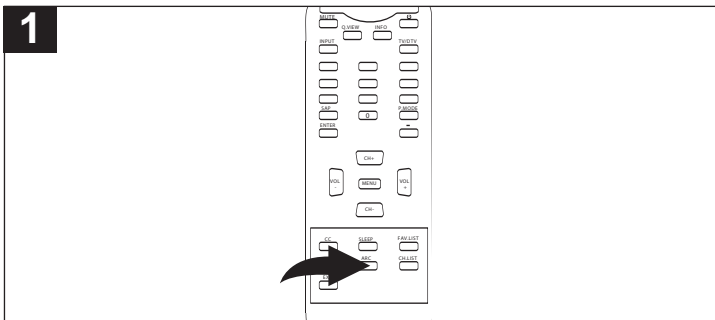

Mientras usa DTV, presione el botón de ARC (control de proporción) para cambiar el tamaño de la pantalla.

## LISTAR CH. (CANALES)

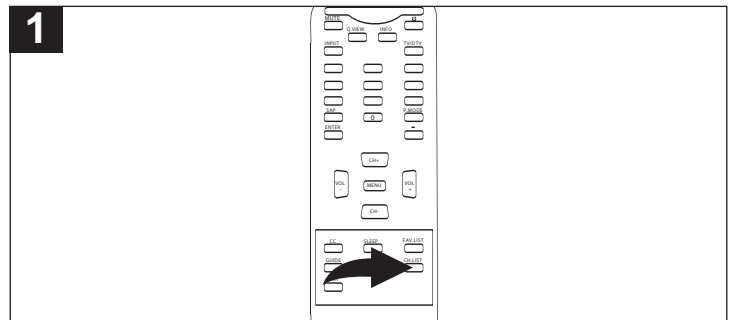

Mientras usa DTV, presione el botón de Listar CH. (canal) para ver en la pantalla el menú con la lista de canales DTV.

# SUBTÍTULOS

## ¿QUÉ SON LOS SUBTÍTULOS OPCIONALES?

Este televisor puede descodificar y mostrar los programas de televisión con subtítulos. La función de subtítulos mostrará un texto en la pantalla para videntes con problemas auditivos o traducirá y mostrará el texto en otro idioma.

## SUBTÍTULOS CON UNA VIDEOCASETERA

Los programas con subtítulos pueden grabarse y reproducirse en una videocasetera con el texto intacto de los subtítulos. El texto de los subtítulos desaparecerá durante los modos de adelantar (buscar hacia adelante), rebobinar (buscar hacia atrás) y pausa o si la videocasetera no fue configurada adecuadamente.

## PARA VER LOS SUBTÍTULOS

Seleccione la opción de subtítulos en el menú para cambiar entre los modos TV normal y subtítulos (subtítulos y texto en pantalla completa).

**C1:** Este modo de Subtítulos mostrará en la pantalla el texto en inglés o en otro idioma. Generalmente, los subtítulos en inglés se transmiten por Captions 1.

**C2:** Este modo de Subtítulos mostrará en la pantalla el texto en inglés o en otro idioma. Generalmente, los subtítulos en otro idioma se transmiten por este canal.

**TEXTO:** Los modos de Subtítulos en texto normalmente llenará la pantalla con el horario de algún programa u otra información. Seleccione entre TEXT1 o TEXT2.

Después de escoger el modo de Subtítulos, se mantendrá vigente hasta que haga algún cambio, incluso cuando cambie el canal. Si la señal de los subtítulos se pierde debido a un comercial o una interrupción en la señal, reaparecerán cuando se reciba de nuevo la señal. Al cambiar los canales, los subtítulos se retrasan unos 10 segundos.

Los subtítulos aparecerán en los lugares en la pantalla donde menos interfieran con la imagen, normalmente en la parte inferior de la pantalla. Normalmente, los noticieros mostrarán los subtítulos en tres líneas, que se desplazarán en la pantalla. La mayoría de los demás programas ofrecerán subtítulos en dos o tres líneas cerca del personaje que está hablando para que el vidente pueda seguir el diálogo.

Las palabras en cursivas o subrayadas describen los títulos, las palabras en idiomas extranjeros o las palabras que requieren énfasis. Las palabras cantadas normalmente aparecen con notas musicales.

Para ver cuáles programas se transmiten con subtítulos, busque en su Teleguía el símbolo de los subtítulos (CC).

### NOTAS:

- Cuando escoge los subtítulos, los subtítulos se tardan unos 10 segundos en aparecer.
- En ocasiones pueden aparecer palabras mal escritas o caracteres inusuales en los subtítulos. Eso es normal con los subtítulos, en especial con los programas en vivo. Eso se debe a que durante los programas en vivo, los subtítulos también se ingresan en vivo. Esas transmisiones no brindan tiempo para edición.
- Cuando se muestran los subtítulos, es posible que no se vean los displays en pantalla, tales como el volumen y silencio u otros que interfieren con los subtítulos. Si no ve los subtítulos, presione el botón de CCD para activar nuevamente los subtítulos.
- Algunos sistemas por cable y algunos sistemas de protección de copias pueden interferir con la señal de los subtítulos.
- Si usa una antena interior o si la recepción de la señal es muy mala, es posible que no aparezca el descodificador de los subtítulos o puede aparecer con caracteres extraños o con palabras mal escritas. En ese caso, ajuste la antena para una mejor recepción o use una antena en el exterior.

### Preguntas frecuentes:

*Quando presiono el botón de Q.VIEW o SILENCIO, no aparecen los subtítulos. ¿Es normal esto?*

Sí. Eso es normal para esta unidad. Una vez que desaparezca la información en la pantalla, los subtítulos se reanudarán.

*Entré al modo de subtítulos, pero no aparecen los subtítulos, ¿por qué?*

Si no recibe la señal de los subtítulos no aparecerán los subtítulos, pero el televisor permanecerá en modo de subtítulos.

*¿Por qué hay un gran recuadro negro en la pantalla?*

Porque usted está en modo de Subtítulos. Desactive los subtítulos o escoja un modo diferente para los subtítulos.

### NOTAS:

- Para activar la opción de SUBTÍTULOS, consulte la página 24.
- Para las opciones de SUBTÍTULOS DE DTV, consulte las páginas 19 y 20.



# GUÍA DE DIAGNÓSTICO

Revise primero los siguientes puntos antes de pedir ayuda a servicio:

SÍNTOMA	CAUSA POSIBLE	SOLUCIÓN POSIBLE
<b>ENERGÍA</b>		
No enciende.	El adaptador de CA/cable eléctrico no está conectado.	Conecte el adaptador de CA/cable eléctrico correctamente.
<b>RECEPCIÓN DE LA TRANSMISIÓN DE TV</b>		
Imagen deficiente o sin imagen.	La estación de TV tiene problemas.	Pruebe otro canal.
	El control de imagen no se ajusta.	Revise los ajustes del control de imagen.
	Posible interferencia local.	Revise si hay un disturbio en la fuente de recepción.
	No está conectado el conector de la antena/CATV	Verifique la conexión CATV o antena VHF/UHF.
La imagen es inconstante (SÓLO NTSC.)	La estación de TV tiene problemas.	Pruebe otro canal.
	El canal de TV por cable está codificado.	Necesita usar un descodificador para Cable (si desea).
	Posible interferencia local.	Revise si hay un disturbio en la fuente de recepción.
No hay recepción de cable	CATV conectado incorrectamente o no conectado.	Revise las conexiones de CATV.
	La opción de sistema de TV está en AIRE.	Ponga la opción del sistema en CATV.
	Servicio interrumpido de TV por cable.	Contacte a su compañía de TV por cable.
No hay recepción en canales > 69	La opción de sistema de TV está en AIRE.	Ponga la opción del sistema en CATV.
Sonido deficiente o sin sonido.	La estación de TV tiene problemas.	Pruebe otro canal.
	Está presionado el botón de SILENCIO.	Presione nuevamente el botón de SILENCIO.
	Posible interferencia local.	Revise si hay un disturbio en la fuente de recepción.
	El conector de Antena/CATV no está conectado.	Revise la conexión de CATV o antena VHF/UHF.
	El volumen está al mínimo.	Suba el volumen.
El televisor se apaga.	La estación de TV detuvo su transmisión.	Sintonice otro canal.
	Está configurado el Temporizador de dormir.	Ponga el apagado automático en apagado.
	El interruptor automático casero brincó.	Reinicie o reemplace el interruptor.
Los subtítulos no funcionan.	La señal de televisión es débil (sólo NTSC.)	Verifique la conexión del CATV o la antena VHF/UHF.
	La estación de TV tiene problemas o el programa sintonizado no tiene subtítulos.	Pruebe con otro canal.
	No están activados los subtítulos.	Active los subtítulos.
<b>CONTROL REMOTO</b>		
El control remoto no funciona.	El control remoto no está dirigido hacia el sensor.	Dirija el control remoto hacia el sensor del remoto.
	La distancia es muy grande o mucha luz en la habitación.	Operar a 20 pies o reducir luz en la habitación.
	Hay un obstáculo en el trayecto del rayo.	Limpie el trayecto del rayo.
	Las pilas están bajas.	Cambie las pilas.
	Las pilas no están puestas correctamente.	Póngalas correctamente.
<b>V-CHIP</b>		
El control parental no funciona correctamente.	El control parental está apagado.	Active el control parental.
	Se está transmitiendo un noticiero o deportes.	El control de padres no funciona con noticieros o eventos deportivos.
	No se configuraron las clasificaciones.	Configure las clasificaciones según desee.

## INTERFERENCIAS EN LA RECEPCIÓN

En el modo de TV (NTSC), la mayoría de las interferencias por televisión se pueden remediar ajustando la altura y posición de la antena VHF/UHF. Recomendamos las antenas exteriores para obtener los mejores resultados si no está usando cable o satélite. Los tipos más comunes de interferencia de televisión se muestran a continuación. Si uno de estos síntomas aparece cuando el televisor está conectado al sistema de TV por cable, las interferencias pueden ser causadas por la transmisión de la compañía local de cable.

### IGNICIÓN:

Pueden aparecer manchas negras o rayas horizontales, la imagen puede parpadear o deslizarse. Normalmente causado por interferencia con los sistemas de ignición en automóviles, las lámparas de neón, los taladros eléctricos y otros electrodomésticos.



### FANTASMAS:

Los fantasmas son causados debido a que la señal de televisión sigue dos trayectorias. Una es la trayectoria directa y la otra se refleja en edificios altos, colinas u otros objetos. Cambiar la dirección o posición de la antena puede mejorar la recepción.

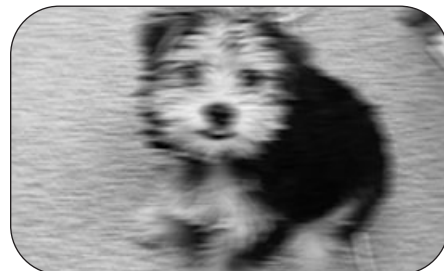

### NIEVE:

Si su receptor se ubica en la zona periférica de una estación de televisión en donde la señal es débil, su imagen puede estar desfigurada por la aparición de pequeños puntos. Cuando la señal es extremadamente débil, podrá ser necesario instalar una antena externa para mejorar la imagen.



### INTERFERENCIA POR FRECUENCIA DE RADIO:

Esta interferencia produce ondas que se mueven o rayas diagonales y, en algunos casos, causa la pérdida de contraste en la imagen.



### VARIACIÓN EN EL TAMAÑO DE LA IMAGEN:

Es normal que el tamaño de la imagen varíe ligeramente cuando usted ajusta el CONTRASTE o el BRILLO.

## CUIDADO Y MANTENIMIENTO

Para evitar un incendio o descarga eléctrica, desconecte su unidad de la corriente eléctrica cuando la esté limpiando. El acabado de su receptor puede limpiarse con un trapo seco como cuidaría cualquier otro mueble. Tenga cuidado al limpiar y frotar las partes de plástico. Puede usar jabón neutro y un trapo húmedo.

## ESPECIFICACIONES

### TELEVISOR

Tubo de televisión.....	20" (medido diagonalmente)
Impedancia de entrada para antena.....	VHF/UHF, 75 ohmios coaxial
Entrada de video RCA .....	1Vp-p/75 ohmios
Entrada de audio RCA .....	-8dBm/50 K ohmios
Salida de video RCA .....	1Vp-p/75 ohmios
Salida de audio RCA .....	-8dBm/1 K ohmios

### GENERAL

Fuente de energía .....	CA 120V, 60Hz
Consumo de energía.....	85 W
Dimensiones.....	24.6 (ancho) x18.9 (fondo) x17.7 (alto) pulgadas
Peso .....	59.4 lbs

Las características y especificaciones están sujetas a cambios sin previo aviso.

**PARA OBTENER AYUDA ADICIONAL CON RESPECTO A LOS AJUSTES O A LA OPERACIÓN, VISITE NUESTRO SITIO WEB EN [WWW.MEMOREXELECTRONICS.COM](http://WWW.MEMOREXELECTRONICS.COM) O COMUNÍQUESE CON SERVICIO AL CLIENTE AL**

**(954) 660-7100**

**CONSERVE EL EMPAQUE AL MENOS DURANTE 90 DÍAS POR SI ACASO NECESITARA REGRESAR EL PRODUCTO A SU DISTRIBUIDOR O A MEMOREX.**

**CONSULTE EL NÚMERO DE PIEZAS REPLAZABLES EN LA PÁGINA 6, LUEGO COMUNÍQUESE CON FOX INTERNATIONAL AL 1-800-321-6993.**

Memcorp, Inc.  
Weston, FL  
Printed in / Impreso en Hong Kong

Visit our website at / Visite nuestro sitio web en  
[www.memorexelectronics.com](http://www.memorexelectronics.com)

0090506312